

# Honeywell

**EN** Portable Dehumidifier  
User Manual  
Read and save these instructions before use

**FR** Déshumidificateur Portatif  
Mode d'emploi  
Lire ces instructions avant l'utilisation et les conserver

**ES** Deshumidificador Portátil  
Manual de Instrucciones  
Lea y guarde estas instrucciones antes de usar la unidad

**NL** Mobiele Ontvochtiger  
Gebruiksaanwijzing  
Lees de gebruiksaanwijzing zorgvuldig en bewaar deze goed

**DE** Tragbare Luftentfeuchter  
Benutzerhandbuch  
Lesen sie die anleitung vor dem gebrauch und heben sie sie auf

**PL** Osuszacz Powietrza Przenosny  
Instrukcja obsługi  
Przeczytaj i zachowaj tę instrukcję przed użyciem

**PT** Desumidificador Portátil  
Manual do Utilizador  
Leia e guarde estas instruções antes da utilização

**HU** Hordozható Párátlanító  
Használati utasítás  
Használatbavétel előtt olvassa el a használati utasítást és őrizze azt meg

**SK** Prenosný Odvlhčovač  
Používateľská príručka  
Pred uvedením do prevádzky zariadenia si prečítajte návod na používanie a uschovejte ho

**CZ** Přenosný Odvlhčovač Vzduchu  
Uživatelský manuál  
Před uvedením zařízení do provozu si přečtěte uživatelskou příručku a uschovejte ji.

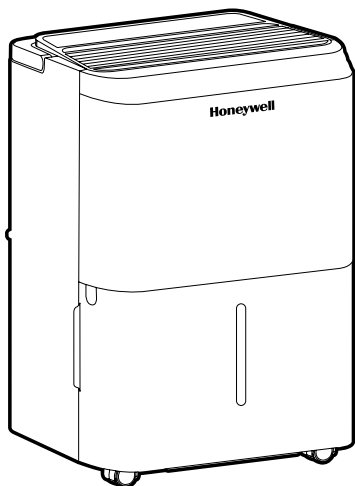

www.HoneywellAirComfort.com  
E-mail: support.eu@jmatek.com

---

Model / Modèle / Modelo / Model /  
Modell / Model / Modelo / Modell /  
Model / Model:

TP-FIT-D-WK

---



Product Registration - Get product updates & support info  
Enregistrement du produit - Bénéficiez des mises à jour du produit et d'informations d'aide  
Registación del producto - Obtenga actualizaciones de productos e información de soporte  
Product registratie - Ontvang productupdates en ondersteuningsinformatie  
Produktregistrierung - Erhalten Sie Informationen Produktaktualisierungen und Support

Rejestracja produktu - Otrzymuj aktualizacje produktów i informacje dot. pomocy technicznej

Registo do produto - Obter atualizações do produto e informações de suporte  
Termék regisztrációja - Termékfrissítések beszerzése és támogatási információk  
Registrácia produktu - Získajte aktualizácie produktu a informácie o podpore  
Registrace produktu - Získejte aktualizace produktu a informace o podpoře

# THANK YOU

Thank you for purchasing a Honeywell Portable Dehumidifier. This User Manual is intended to provide you with important information needed to set up, operate, maintain and troubleshoot this product.

## SAFETY RULES

### **WARNING -- READ AND SAVE THESE INSTRUCTIONS BEFORE USING THIS PRODUCT.**

The use of electrical products may create hazards that include, but are not limited to injury, fire, electrical shock. Failure to follow these instructions may damage and/ or impair its operation and void the warranty. In case there is any inconsistency or conflict between the English version and any other language version of the content of this material, the English version shall prevail.

### **When using electrical appliances, basic safety precautions should always be followed:**

- DO NOT touch the dehumidifier or the electrical plug with wet hands.
- Check the household voltage to ensure it matches the appliance's specification.
- Before operating, remove all packaging material and check for any damage that may have occurred during shipping.
- DO NOT operate any product with a damaged cord or plug.
- DO NOT use an extension cord with this appliance.
- DO NOT run power cord under carpeting, or cover it with rugs or runners. Keep the cord away from areas where it may be tripped over.
- Always unplug the dehumidifier before emptying the water tank.
- The water collected in the tank must be discarded. The water should never be used for drinking.
- Always unplug the dehumidifier and remove the water from the water tank before cleaning, servicing or relocating the unit.
- Remove the power cord from the electrical receptacle by grasping and pulling on the power cord plug-end only, never pull the cord.
- This appliance has been manufactured for use in domestic environments and must not be used for other purposes.

## SAFETY RULES (CONTINUED)

- DO NOT use the product in areas where gasoline, paint or other flammable goods and objects are used or stored.
- This dehumidifier is designed for indoor residential applications only. It should not be used for commercial or industrial applications.
- DO NOT attempt to repair or adjust any electrical or mechanical functions of the dehumidifier, as this may cause danger and void the warranty.
- DO NOT cover the air inlet or outlet on the appliance as this may cause the unit to fail.
- DO NOT insert or allow objects to enter any ventilation or exhaust opening as this may damage the product and could cause electrical shock or fire.
- If the supply cord is damaged, it must be replaced by the manufacturer, its service agent or similarly qualified persons in order to avoid a hazard.
- DO NOT let children play with this appliance, packaging or included plastic bag.
- If the unit is damaged or it malfunctions, do not continue to operate it. Unplug the product from the electrical outlet. Refer to the troubleshooting section and contact the customer support center.
- Always place the dehumidifier on a leveled floor.
- Never install the product near a bathtub or any water container.
- Store in a dry area, away from direct sunlight, when not in use.
- This appliance and its packaging materials are not intended for use by persons (including children and children under age of 8 or elderly) with reduced physical, sensory or mental capabilities, or lack of experience and knowledge, unless they have been given supervision or instructions concerning the use of the appliance by a person responsible for their safety. Children being supervised not to play with the appliance (including cleaning and user maintenance).
- Always grip the top handle and keep the unit upright when transporting from room to room – DO NOT tilt the product on its side or upside-down.

# SAFETY RULES (CONTINUED)

- If the dehumidifier was transported tilted on its side, you must position it upright again and wait at least 4 hours before using it.
- **WARNING:** To reduce the risk of fire or electric shock, do not use this appliance with any solid state speed control device.



This marking indicates that this product should not be disposed with other household wastes throughout the EU. To prevent possible harm to the environment or human health from uncontrolled waste disposal, recycle it responsibly to promote the sustainable reuse of material resources. To return your used device, please use the return and collection systems or contact the retailer where the product was purchased. They can take this product for environmental safe recycling.

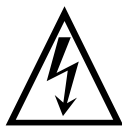

### Caution: Risk of electric shock!



Do not attempt to disassemble or modify the unit or its accessories. In case any part is damaged, immediately power off the unit and seek the assistance of a specialist.

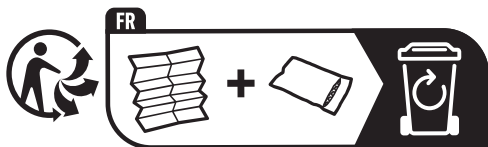

In the event that the power cable should become damaged, it should only be replaced by the manufacturer, its service facility or similarly qualified personnel.

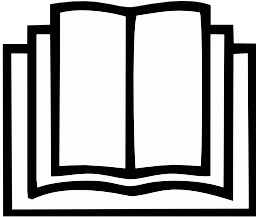

## TP-FIT - R290

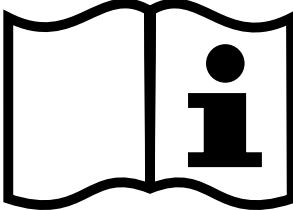
SYMBOL	NOTE	EXPLANATION
 <b>Caution, risk of fire, R290</b>	WARNING	This symbol shows that this appliance uses a flammable refrigerant. If the refrigerant is leaked and exposed to an external ignition source, there is a risk of fire.
	CAUTION	This symbol shows that the operation manual should be read carefully.
	CAUTION	This symbol shows that a service personnel should be handling this equipment with reference to the installation manual.
	CAUTION	This symbol shows that information is available such as the operating manual or installation manual.

## Additional warnings for appliances with R290 refrigerant gas.

- Read the instruction carefully before using the appliance.
- When defrosting or cleaning, do not use any method other than those recommended by the manufacturer.
- Do not place the appliance in a room with continuous sources of ignition (e.g. open flame, operating gas appliance or working electrical heater).
- Do not pierce and do not burn.
- Do not perforate any part of the refrigerant circuit.
- Refrigerant gas may be odorless.
- The appliance must be installed, used and stored in an area that is greater than 4 m<sup>2</sup>.
- Accumulation of possible refrigerant leaks in an unventilated room could lead to fire or explosion should the refrigerant come in contact with electric heaters, stoves or other sources of ignition.
- The appliance must be stored in a way to prevent mechanical damage.
- Only individuals authorized by an accredited organization certifying their competence to handle refrigerants in compliance with industry legislation should work on the refrigerant circuit.
- R290 refrigerant gas complies with European environmental directives.
- This appliance contains a certain number of grams (see rating label at the back of the unit) of R290 refrigerant gas. The maximum refrigerant charge amount is 0.04 kg.



Repair must be performed based on the recommendations from the manufacturer. Maintenance and repair that requires the assistance of other qualified personnel must be performed under the supervision of specialists in the use of flammable refrigerants.

# HOW A DEHUMIDIFIER WORKS

When the dehumidifier is switched ON, a fan pulls moisture-laden air into the dehumidifier where it passes through dehumidifying coils inside the unit. These coils condense moisture from the air and collect it in the water tank. The dry air is then exhausted from the dehumidifier. The air flows through the air vents of the dehumidifier into the room as dry, warm air.

**IMPORTANT:** The dehumidifier is designed to operate between 41°F (5°C) and 89°F (32°C). The dehumidifier's performance may be greatly reduced if room temperature is beyond this temperature range.

## SELECTING A LOCATION - IMPORTANT

- Before using the dehumidifier, place the unit UPRIGHT for at least 1 hour before use to allow the refrigerant to stabilize. If the unit was tilted on its side or upside-down during transportation, set the unit upright for 4 hours before use.
- For optimal efficiency, the dehumidifier must be operated in an enclosed area. Keep all doors, windows and other outside entrances to the room closed.

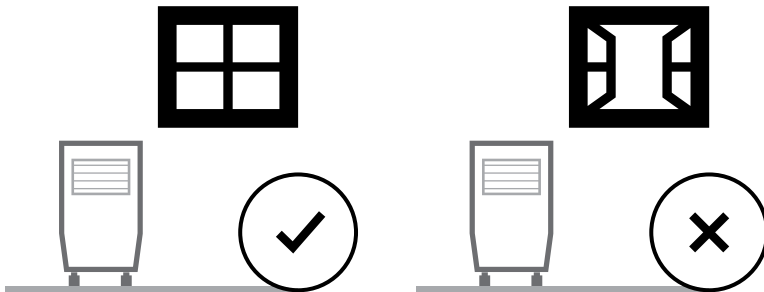

## SELECTING A LOCATION - IMPORTANT (CONTINUED)

- Place the dehumidifier in an area where the temperature will not drop below 41°F (5°C)
- Place the dehumidifier at least 17.7 inches (45 cm) away from other objects (e.g. curtains or furniture) that may restrict airflow from the back or through the air vents of the unit.
- The dehumidifier must be positioned on a level floor.

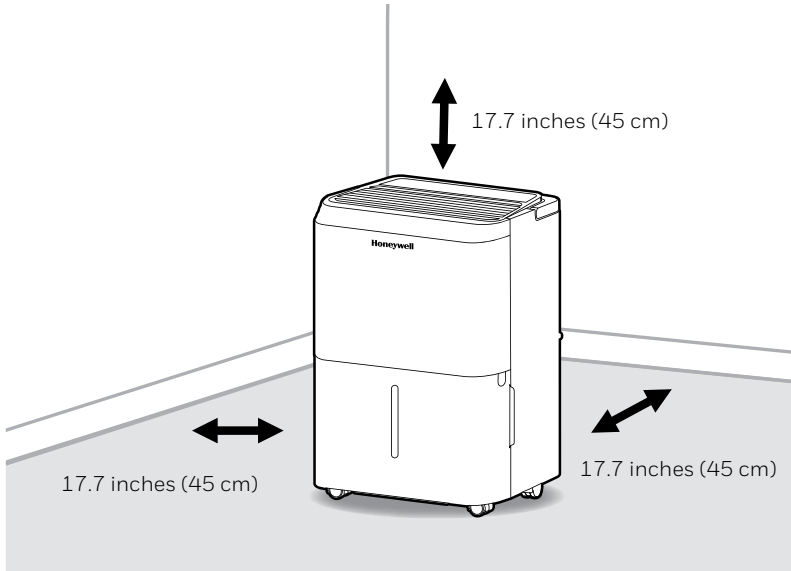

**IMPORTANT:** The effectiveness of the dehumidifier can be influenced by different factors. One factor is the rate at which new, moisture-laden air enters the room and the amount of air circulating in and out of the area to be dehumidified. For example, if a door to a basement is constantly opened, letting new, moisture-laden air into the room, dehumidification will take longer than if the door was kept closed. If the dehumidifier is in a room with a storage closet or cabinets, it will have little or no effect in drying the inside of the storage closet or cabinets unless there is adequate circulation of air in and out of these spaces. To dehumidify these spaces, open the storage door or cabinet doors to allow air circulation. You may find that installing a second dehumidifier may be required for larger enclosed areas.



# UNPACKAGING THE DEHUMIDIFIER

- This Dehumidifier is packaged with a colored or transparent tape to secure some parts during transportation. Remove the colored or transparent packaging tape from the unit.
  1. Gently pull the water tank from out of the dehumidifier
  2. Take out the power plug, drain hose and other accessories, which is placed inside the tank of the dehumidifier.
  3. Once all accessories have been removed. Make sure that the tank is properly positioned.
- There is a Foam Float inside the water tank that senses the water level to automatically stop dehumidification when the water tank is full. Make sure the Foam Float is positioned correctly inside the water tank by ensuring it lies level with the top edge of the water tank.

**DO NOT REMOVE THIS FOAM FLOAT.**

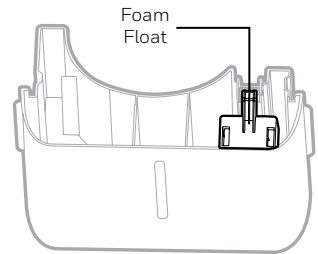



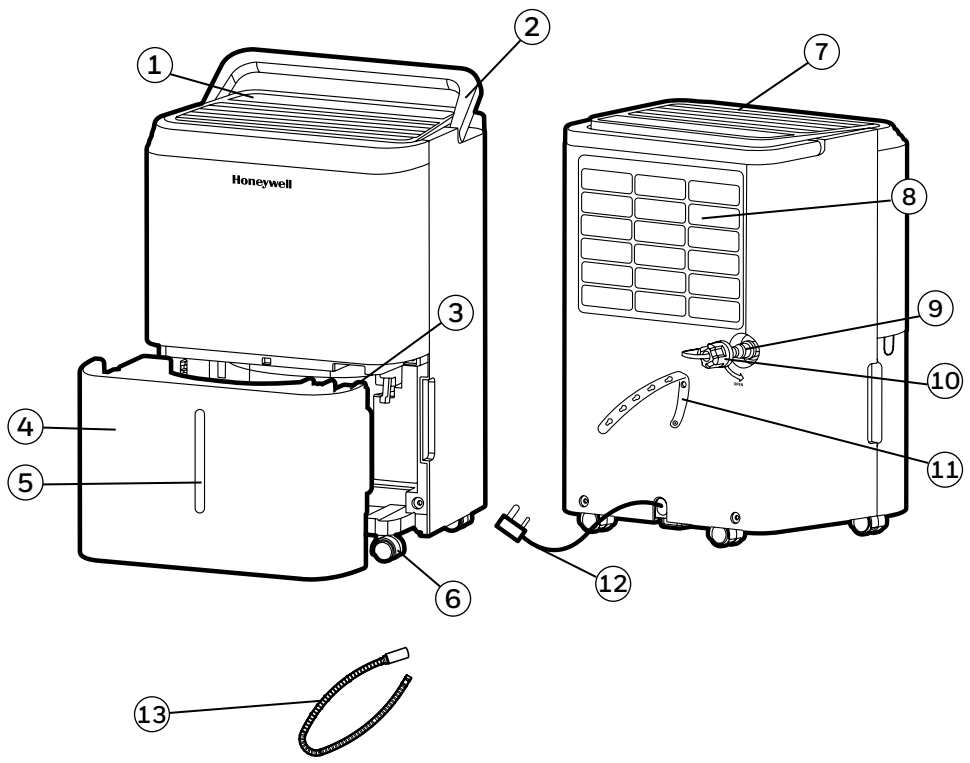

# PARTS DESCRIPTION

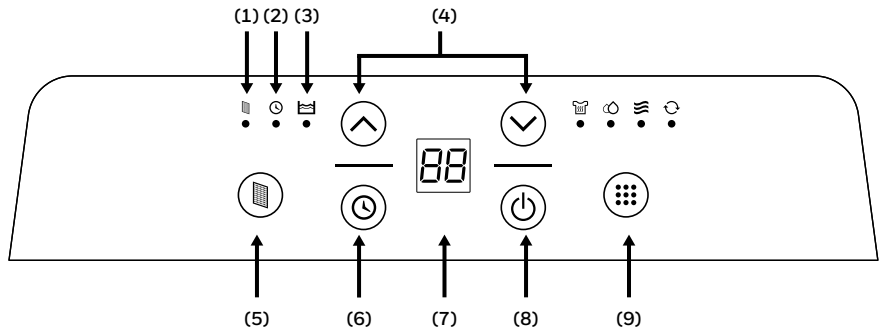

- |                                  |   |
|----------------------------------|---|
| 1) Control Panel                 | 8) Washable Dust Filter   |
| 2) Handle                        | 9) Direct Drain Outlet  |
| 3) Foam Float                    | 10) Direct Drain Cap  |
| 4) Water Tank                    | 11) Cord Cable Tie  |
| 5) Water Level Indicator         | 12) Power Cord & Plug   |
| 6) Casters                       | 13) Continuous Water Drain Tube<br>Inner Dia: 0.5 in (1.27cm);<br>Length: 3.28 ft (1 m) |
| 7) Dehumidified Air Exhaust Vent |   |

## CONTROL PANEL



- |                                  |  |
|----------------------------------|--|
| 1) Filter Indicator light        | 8) Power Control   |
| 2) Timer Indicator Light         | 9) Mode Controls   |
| 3) Water Full Indicator Light    | - Laundry Mode        |
| 4) Humidity / Timer Set Controls | - Dehumidifying Mode  |
| 5) Filter Alert                  | - Comfort Mode        |
| 6) Timer Control                 | - Continuous Mode     |
| 7) Display Screen                |  |

## FUNCTION BUTTONS

### POWER CONTROL

Press  to switch the dehumidifier ON or OFF.

### DISPLAY SCREEN





When the unit is switched ON, the Display Screen shows the current humidity percentage and previous mode setting.

### MODE SETTING

Settings: Laundry Mode, Dehumidifying Mode, Comfort Mode & Continuous Mode.



The corresponding indicator light will illuminate to indicate the current mode setting.

### Dehumidifying Mode

Press  or  to adjust your preferred humidity level. Set the desired humidity in % by pressing  button, it will increase in increments of 5%. The adjustable Relative Humidity (RH) range is between 30% RH to 90% RH. Two seconds after setting the preferred humidity setting, the display will revert back to displaying the current humidity,

Dehumidifier maintains a balanced low speed for whole room dehumidification. Adjust humidity level as desired (30%RH to 90%RH).

### Laundry Mode

Adjust desired humidity level by pressing  or  as described in Dehumidifying Mode .

Dehumidifier runs on high for more powerful dehumidification intended for drying clothes. Hang wet clothing in the same room as the dehumidifier, taking care not to allow wet clothes to be hung over the dehumidifier or cause any water to drip onto the dehumidifier.

Close windows and doors for faster laundry drying.

## FUNCTION BUTTONS (CONTINUED)

### Comfort Mode

Dehumidifier automatically adjusts dehumidification Relative Humidity (RH) percentage settings based on ambient room temperature, for hassle-free operation.

When ambient room temperature is 18°C / 64°F or lower, the dehumidifier adjusts to 55% RH.

When ambient room temperature is between 18°C / 64°F and 25°C / 77°F, the dehumidifier adjusts to 50% RH.

When ambient room temperature is 25°C / 77°F, or above, the dehumidifier adjusts to 45% RH.



### Continuous Mode

The dehumidifier runs continuously with a target of 30%RH or below, on low speed setting. This mode is used for rooms with more severe dampness and needs continuous dehumidification. Desired humidity level cannot be adjusted in this mode and will need to be manually switched OFF, unless unit stops due to a full water tank.

### Display Sleep Mode

The top display dims after 1 minute of button inactivity, and then turns off after 3 minutes of inactivity. Display lights up again when any button is pressed. Mode indicator lights remain ON in display sleep mode to indicate current settings.

### WATER TANK FULL ALERT

When the Water Tank is full, the  indicator will be illuminated. The unit will beep for 3 seconds. The compressor and fan will shut off at the same time. To switch off the  indicator light, empty the water tank and when replacing it ensure the tank is secured properly in place.



**IMPORTANT:** Do not place the Water Tank on the floor when full. In case of an uneven base which may cause the tank to spillover.

## TIMER CONTROL



The dehumidifier can be set to automatically switch ON or OFF for a selected period of time (between 0.5-24 hour intervals). The Timer hours selection is displayed on the Display Screen.

**NOTE:** Before setting the Timer control, make sure there is power to the unit.

### Auto-Off Timer:

While the unit is running, press , the timer  indicator light will flash, press  $\wedge$  or  $\vee$  to select the number of hours (0.5-24 hours) you want the unit to run before it switches off. In 5 seconds without the operation, the Timer start function, the timer  indicator light is illuminated. Timer must be set again after each use.

### Auto-On Timer:

When unit is in Standby Mode, press , the timer  indicator light will flash, press  $\wedge$  or  $\vee$  to select the number of hours (0.5-24 hours) until you want the unit to automatically start running. In 5 seconds without the operation, the Timer start function, the timer  indicator light is illuminated. You could decide the mode and adjust the humidity level that you preferred, then the unit will turn on and continue running until the water tank is full (unless the unit is set up for continuous draining) or until you switch it off manually. Timer must be set again after each use.

**NOTE:** To cancel any Timer settings, simply press  again, and the timer  indicator light will disappear.

## FILTER ALERT

When the Filter Alert Light is ON, it is time to clean the filter. Switch the unit OFF and carefully remove the filter from the unit and clean. Replace the filter and switch ON the unit.

The Filter Alert Light should not be illuminated until the filter requires cleaning again. The frequency of filter cleaning depends on room environment conditions. Some rooms may require changing more frequently than others.

**NOTE:** To cancel the filter alert, simply press , and indicator light will disappear.

## AUTO RESTART FUNCTION

This unit is equipped with an Auto Restart feature. When there is a power outage, the dehumidifier will automatically resume all its previous settings upon regaining power.

## AUTOMATIC DEFROST

Frost may build up on the internal coils of the unit. When there is frost build up, the internal compressor will turn off and the fan will continue to run until the frost has melted. Once the internal coils have defrosted and dried, the compressor or fan will automatically restart and dehumidifying will resume.

## DRAINING THE WATER



**WARNING:** Always drain and discard water collected from dehumidification. The water is not clean and cannot be used for drinking.

### 1. Draining water collected in the Water Tank

The condensed water can be collected directly into the water tank. When the water tank is full, the dehumidifier will automatically shut OFF and the  indicator will illuminate on the control panel followed by a beeping sound.

**IMPORTANT:** Do not move the dehumidifier when the Water Tank is full as it will be heavy and can cause water spillage.

1.1 Locate the water tank at the front of the dehumidifier.  
Gently pull the water tank out.

1.1

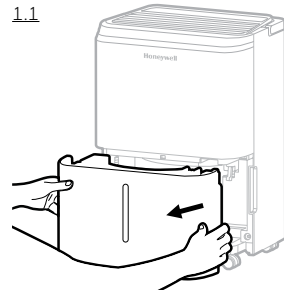

1.2 Carry the water tank to a sink to empty.

1.3 Replace the empty water tank back into the front of the dehumidifier. Please make sure that the tank is properly positioned. The safety feature ensures that any misalignment of the tank and the unit will prevent the unit from turning back on.

1.2

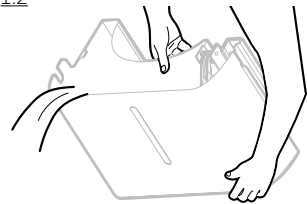

**IMPORTANT:** Improper alignment or positioning of the water tank will cause the unit to pause operation, the warning light on top of the dehumidifier will illuminate followed by a beeping sound, until the water tank is fitted properly.

**NOTE:** There is a Foam Float inside the water tank that senses the water level to automatically stop dehumidification when the water tank is full. Make sure the Foam Float is positioned correctly inside the water tank by ensuring it lies level with the top edge of the water tank.

**DO NOT REMOVE THIS FOAM FLOAT.**

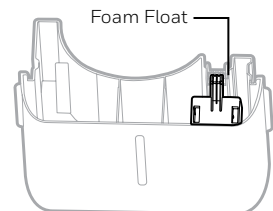



## DRAINING THE WATER (CONTINUED)

### 2. Continuous Water Drainage – Using a Continuous Water Drain Tube

A continuous water drainage tube is included with this unit. To activate the continuous water draining function, you will require a suitable water drain (e.g. sink or drain hole at floor level) near the dehumidifier.

Continuous Water  
Drain Tube  
3.28 ft. (1 m)

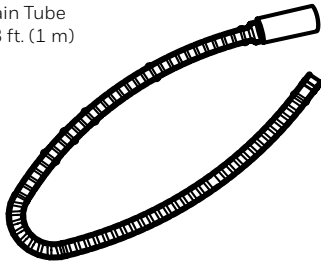

Continuous Water Drain Cap

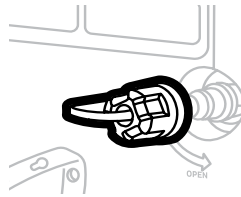

- 2.1 Locate the drain outlet at the back of the unit. Unscrew and remove the Direct Drain Cap. Insert and screw the Continuous Water Drain Tube into the Direct Drain Outlet.

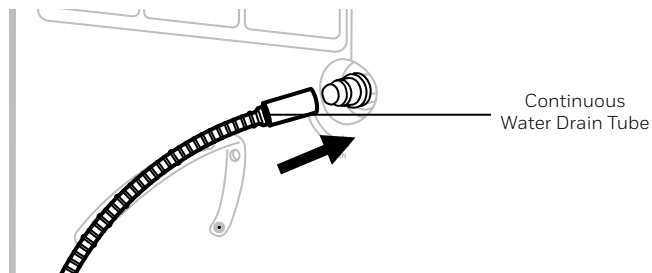
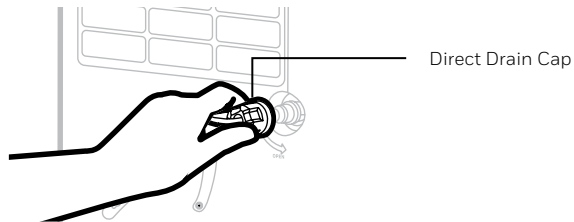

## DRAINING THE WATER (CONTINUED)

- 2.2 If there are leaks, the Continuous Water Drain Tube and Cap may have loosened and may not be connected properly. Disconnect, replace and tighten again.
- 2.3 Position the other end of the Continuous Water Drain Tube in the sink or drain. Make sure the tube is not bent or kinked which might stop the water flow. Make sure the tube is secured over the drain and will not fall out of place causing unwanted water spillage.

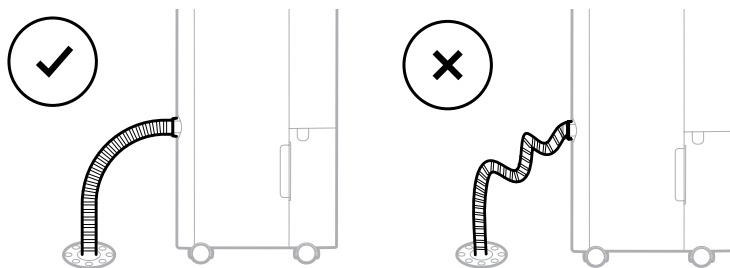

**IMPORTANT:** Make sure water can flow down the Continuous Water Drain Tube by keeping the tube angled down and free of bends or kinks.

**IMPORTANT:** If the unit is placed on uneven ground, or the Drain Tube is installed incorrectly, the water may fill the water tank and stop running. Please check whether the ground is uneven and reinstall the Drain Tube.

## CLEANING & MAINTENANCE

**WARNING:** Always switch OFF the dehumidifier and unplug it from the electrical outlet before attempting any cleaning or maintenance of this product.

### Appliance Maintenance:

- Switch OFF the appliance before disconnecting the power supply.
- Only use a soft cloth to clean the appliance.

### Dust Filter Maintenance:

The Dust Filter located at the back of the unit helps to remove dust particles from the air. A dirty filter clogged by dust particles can reduce the efficiency of the dehumidifier. For optimum dehumidification, it is recommended to clean the dust filter every 2 weeks:

1. Switch off and unplug the dehumidifier from the electrical outlet.
2. Carefully pull out the dust filter from the dehumidifier.
3. Rinse the dust filter under running water, or vacuum away the dust with a vacuum cleaner.
4. After cleaning the dust filter, dry in a cool, shaded place, then carefully reinstall into the unit.

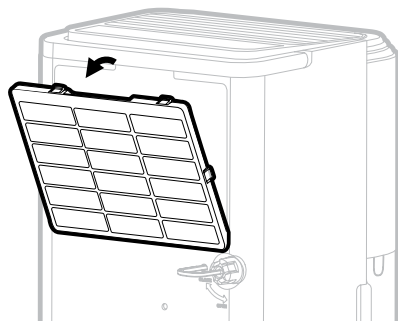

### End of Season Storage & Maintenance:

#### If the appliance will not be used for an extended period of time:

- Switch OFF the unit and unplug from the electrical power outlet.
- Empty the water tank and let it dry. If your dehumidifier is connected to the continuous drain hose, you must disconnect the hose, dry and then replace the drain cap back into the drain outlet.
- Remove the air filter and clean with water. Let the air filter dry and reinstall back into the unit.
- Make sure all parts of the dehumidifier and accessories are dry before storage.
- Cover the dehumidifier with a cloth/ plastic bag before storage, to protect the surface from dust and scratches.
- It is recommended to coil the power cord and store it off the floor to ensure it is protected from bends and kinks.
- Store the unit upright in a dry location, away from direct sunlight.

# TROUBLESHOOTING GUIDE

The following troubleshooting guide addresses the most common problems. If problems persist, call customer service.

PROBLEM	POSSIBLE CAUSE	SOLUTION
Dehumidifier does not start	No electricity.	Check for power.
	The power cord is not properly plugged in.	Remove and reconnect the power cord.
	The safety switch activated on the electrical plug.	Reset the safety switch and wait for 3 minutes to pass. Contact customer service if problem persists.
	The water tank is not in the correct position.	Position the water tank correctly into the unit. Unit will not operate until the water tank is secure in place.
Unit runs but the humidity level does not decrease	The humidity level setting is too high.	Decrease the humidity level setting.
	A door or window is open, letting in new moisture.	Make sure all windows or doors to the outside are closed and tightly sealed.
	There are other sources of humidity in the room (e.g. boiling water in pot).	Switch on the dehumidifier when these sources are not present.
	The temperature in the room is too low.	The dehumidifier is designed to operate between 41°F (5°C) and 89°F (32°C). Moisture removal is greatly reduced if room temperatures exceed this temperature range.
	The dust filter is dirty/ blocked.	Clean the dust filter.
	Air outlet or intake is blocked.	Remove blockage.

# TROUBLESHOOTING GUIDE (CONTINUED)

PROBLEM	POSSIBLE CAUSE	SOLUTION
Unit runs but the humidity level does not decrease	Insufficient time for the dehumidifier to remove moisture.	After initial installation, allow 24 hours to maintain desired dryness.
Dehumidifier runs constantly/ does not stop	Area to be dehumidified is too large.	The capacity of your dehumidifier may not be adequate for the room it is used in. It is recommended to add an extra dehumidifier for large areas.
	A door or window is open, letting in new moisture.	Make sure all windows or doors to the outside are closed and tightly sealed.
Water Tank Full  is illuminated and the unit is beeping	The water tank is full.	Empty the water tank.
	The water tank is not in the correct position.	Position the water tank correctly into the unit. Unit will not operate until the water tank is secure in place.
The unit is blowing cold air out of the top vent	The purpose of the top air vent is to distribute air into the room.	The temperature of the air from the vent depends on the room environment and other factors. It can fluctuate and this is normal. No action required.
Frost appears on the coils	Dehumidifier has been recently turned on in low room temperatures (usually below 41°F (5°C)).	This is normal. Frost will disappear in an hour or so after the dehumidifier is switched OFF.
Connected the continuous drain but the water condensation is not draining out the tube	Some floors may have an uneven surface which may affect the continuous drainage function	Raise the front of the Dehumidifier ½ to 1 inch (1.27 cm to 2.54 cm) from the floor. The water condensation will drain out the back hose and not into the bucket.

# TROUBLESHOOTING GUIDE (CONTINUED)

PROBLEM	POSSIBLE CAUSE	SOLUTION
Water on the floor	The garden hose/ drain hose may be loose.	Check the connections between the hose and the drain outlet on the unit. See Continuous Water Drainage section.
	You intended to use the water tank to collect water but the continuous drain hose is still connected.	Disconnect the hose and replace the rubber stopper and drain cap if using the water tank to collect water. See Continuous Water Drainage section.
Noise	Fan is working.	Wind from the fan can create sounds during operation. This is a normal sound.

Merci d'avoir acheté un déshumidificateur Honeywell. Ce manuel d'utilisation contient d'importantes informations sur l'installation, le fonctionnement, l'entretien et le dépannage de ce produit.

## RÈGLES DE SÉCURITÉ

### MISE EN GARDE -- LIRE ET CONSERVER CES INSTRUCTIONS AVANT UTILISATION DE CE PRODUIT.

L'utilisateur d'appareils électriques peut provoquer un certain nombre de dangers, notamment un incendie, une électrocution et des blessures. Le non-respect de ces instructions peut endommager et/ou altérer son fonctionnement et annuler la garantie. En cas de divergence ou de conflit entre la version anglaise et la traduction, la version anglaise prévaudra.

### **Pendant l'utilisation d'un appareil électrique, il est impératif de suivre les précautions de base en matière de sécurité :**

- NE PAS toucher le déshumidificateur ou la fiche électrique avec des mains humides.
- Vérifier le voltage du circuit électrique de la maison pour s'assurer qu'il correspond aux spécifications de l'appareil.
- Retirer, avant toute utilisation, le matériel d'emballage et inspecter l'appareil afin de vérifier l'absence de dommages qui auraient pu survenir au cours du transport.
- NE PAS UTILISER un appareil dont la fiche et/ou le cordon sont endommagés.
- NE PAS UTILISER de rallonge électrique avec cet appareil.
- NE PAS placer le cordon d'alimentation sous la moquette et ne pas couvrir ce cordon avec un tapis ou un recouvrement similaire. Vérifier que le cordon d'alimentation ne constitue pas un obstacle potentiel ou un risque de trébuchement.
- Toujours débrancher le déshumidificateur avant de vider le réservoir d'eau.
- L'eau recueillie dans le réservoir doit être jetée. Cette eau est non buvable et ne doit jamais être consommée.
- Toujours débrancher le déshumidificateur et retirer l'eau du réservoir d'eau avant de procéder au nettoyage, à l'entretien ou au transport de l'appareil.
- Débrancher le cordon d'alimentation de la prise électrique en tirant seulement l'extrémité de la fiche électrique. Ne jamais tirer sur le cordon.
- Cet appareil a été fabriqué pour un usage domestique seulement, et ne doit pas être utilisé à d'autres fins.

- NE PAS utiliser l'appareil dans des zones où essence, peinture ou autres produits et objets inflammables sont utilisés ou entreposés.
- Le déshumidificateur est conçu uniquement pour des applications résidentielles intérieures. Il ne doit pas être utilisé pour des applications commerciales ou industrielles.
- NE PAS essayer de réparer ou d'ajuster des fonctions électriques ou mécaniques du déshumidificateur. Une telle action pourrait entraîner un certain nombre de dangers et annuler la garantie.
- NE PAS couvrir l'entrée ou la sortie d'air sur l'appareil au risque d'entraîner un dysfonctionnement de l'appareil.
- NE PAS insérer d'objets ou leur permettre de pénétrer dans la ventilation ou l'orifice de sortie, car cela pourrait endommager l'appareil et provoquer un incendie ou un choc électrique.
- Si le cordon d'alimentation est endommagé, il devra être remplacé par le fabricant, son agent de service ou un technicien qualifié afin d'éviter tout danger.
- NE PAS laisser les enfants jouer avec cet appareil, l'emballage ou le sac en plastique inclus.
- En cas de dommage ou de dysfonctionnement de l'appareil, NE PAS continuer son utilisation. Débrancher le produit de la prise électrique. Consulter la section sur le dépannage et contacter le service client.
- Toujours placer le déshumidificateur sur un sol de niveau.
- Ne jamais installer l'appareil à proximité d'une baignoire ou d'un contenant rempli d'eau.
- Entreposer dans un endroit sec, à l'abri des rayons directs du soleil lorsque l'appareil n'est pas utilisé.
- Cet appareil et ses matériaux d'emballage ne sont pas prévus pour une utilisation par des personnes (compris enfants et des enfants de moins de 8 ans ou personnes âgées) aux capacités physiques, sensorielles ou mentales réduites ou dénuées d'expérience et de connaissances, sauf si elles ont pu bénéficier, par l'intermédiaire d'une personne responsable de leur sécurité, d'une surveillance ou d'instructions préalables concernant l'utilisation de l'appareil. Les enfants ne doivent pas jouer avec l'appareil (compris nettoyage et l'entretien par l'utilisateur).
- Toujours utiliser la poignée latérale et maintenir l'appareil à la verticale pendant le déplacement d'une pièce à l'autre – NE PAS incliner le produit sur le côté ou le positionner à l'envers.



- Si pendant le déplacement, le déshumidificateur a été incliné sur le côté, repositionner l'appareil dans sa position verticale et attendre au moins 4 heures avant utilisation.
- **MISE EN GARDE:** Pour réduire le risque d'incendie ou de choc électrique, ne pas utiliser l'appareil avec un appareil à un variateur d'intensité à semi-conducteur.



Ce marquage indique que ce produit ne doit pas être éliminé avec les autres déchets ménagers dans toute l'Union européenne. Pour prévenir tout effet nocif potentiel pour l'environnement ou la santé humaine provenant d'une mise au rebut incontrôlée, procéder au recyclage responsable afin de promouvoir la réutilisation durable des ressources matérielles. Pour éliminer l'appareil usagé, utiliser les systèmes de retour et collecte, ou contacter le fournisseur où le produit a été acheté. Par ce moyen, le produit sera collecté pour un recyclage garantissant le respect de l'environnement.



### Attention : Risque de décharge électrique!



N'essayez pas de démonter ou de modifier l'appareil ou ses accessoires. Si une pièce est endommagée, mettez immédiatement l'appareil hors tension et demandez l'aide d'un spécialiste.

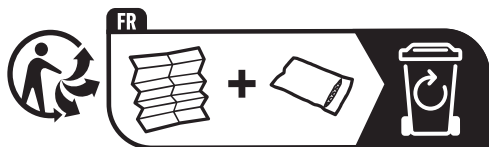

Dans le cas où le câble d'alimentation serait endommagé, il ne doit être remplacé que par le fabricant, son centre de service ou un personnel possédant les mêmes compétences.

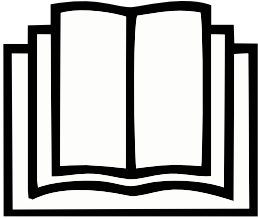

## TP-FIT - R290

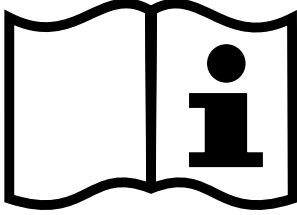
SYMBOLE	REMARQUE	EXPLICATION
 <p data-bbox="103 443 404 513"><b>Attention, risque d'incendie, R290</b></p>	MISE EN GARDE	Ce symbole indique que l'appareil utilise un réfrigérant inflammable. Une fuite ou une exposition à une source d'ignition externe entraînera un risque d'incendie.
	ATTENTION	Ce symbole indique qu'il faut lire attentivement le manuel d'opération.
	ATTENTION	Ce symbole indique qu'un technicien doit intervenir sur cet appareil en se rapportant au manuel d'installation.
	ATTENTION	Ce symbole indique que des informations sont disponibles (p. ex. dans le manuel d'opération ou le manuel d'installation).

## Des mises en garde supplémentaires s'appliquent aux appareils contenant des gaz réfrigérants R290.

- Lire attentivement les instructions avant utilisation de l'appareil.
- Au moment du dégivrage ou du nettoyage, ne pas utiliser d'autres procédés que ceux recommandés par le fabricant.
- Ne pas placer l'appareil dans une pièce où il existe des sources d'ignition fonctionnant en continu (p. ex. des flammes nues, un appareil à gaz en fonctionnement ou un chauffage électrique en fonctionnement).
- Ne pas percer et/ou brûler.
- Ne pas perforer les composants du circuit de refroidissement.
- Les gaz réfrigérants peuvent être inodores.
- L'appareil doit être installé, utilisé et entreposé dans un espace supérieur à 4 m<sup>2</sup>.
- Dans une pièce non ventilée, une accumulation liée à d'éventuelles fuites de réfrigérant pourrait provoquer un incendie ou une explosion si le réfrigérant entrait en contact avec des chauffages électriques, des cuisinières ou d'autres sources d'ignition.
- L'appareil doit être entreposé de manière à prévenir tout dommage mécanique.
- Seules les personnes qui auront été préalablement autorisées par un organisme accrédité attestant leurs compétences à manipuler les réfrigérants dans le respect des lois encadrant l'industrie pourront travailler sur le circuit de refroidissement.
- Le gaz réfrigérant R290 est conforme aux directives environnementales de l'Union européenne.
- Cet appareil contient une certaine quantité (voir la plaque signalétique à l'arrière de l'appareil) de gaz réfrigérant R290. La charge maximale de réfrigérant est de 0,04 kg.



Les réparations doivent être effectuées seulement sur les recommandations du fabricant. Les opérations d'entretien et de réparation qui requièrent l'intervention d'une personne qualifiée doivent être effectuées sous la supervision de spécialistes dans l'utilisation des réfrigérants inflammables.

# PRINCIPE DE FONCTIONNEMENT D' UN DÉSHUMIDIFICATEUR

Lorsque le déshumidificateur est en marche, un ventilateur aspire l'air chargé d'humidité jusque dans les bobines de déshumidification situées à l'intérieur de l'appareil. Ces bobines condensent l'humidité de l'air pour une capture dans le réservoir d'eau. L'air sec est ensuite évacué du déshumidificateur. L'air circule dans la pièce par les bouches d'aération du déshumidificateur en tant qu'air chaud et sec.

**IMPORTANT:** Le déshumidificateur est conçu pour fonctionner entre 5 °C et 32 °C. La performance du déshumidificateur peut être considérablement réduite si la température de la pièce dépasse cette plage de température.

## CHOIX DE L'EMPLACEMENT - IMPORTANT

- Avant d'utiliser le déshumidificateur, placez l'appareil en position VERTICALE pendant au moins 1 heure pour permettre au réfrigérant de se stabiliser. Si l'appareil était incliné sur le côté ou positionné à l'envers pendant le transport, installez l'appareil en position verticale pendant 4 heures avant toute utilisation.
- Pour une efficacité optimale, le déshumidificateur doit être utilisé dans un espace clos. Gardez fermées toutes les portes, les fenêtres et les autres entrées extérieures menant à la pièce.

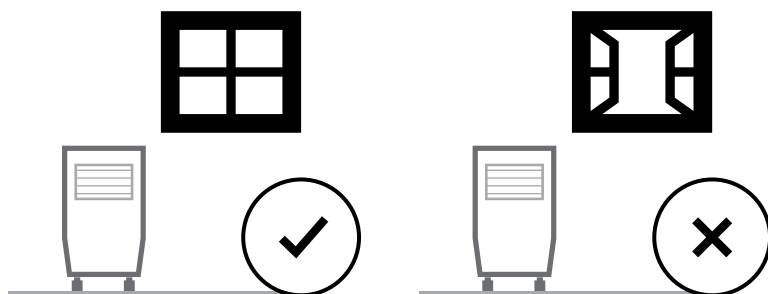

## CHOIX DE L'EMPLACEMENT - IMPORTANT (SUITE)

Placez le déshumidificateur dans un endroit où la température ne descendra pas au-dessous de 5 °C.

Placez le déshumidificateur à une distance d'au moins 45 cm des autres objets (p. ex. rideaux ou meubles) qui peuvent restreindre le flux d'air à l'arrière de l'appareil ou à travers ses bouches d'aération.

Le déshumidificateur doit être placé sur un sol de niveau.

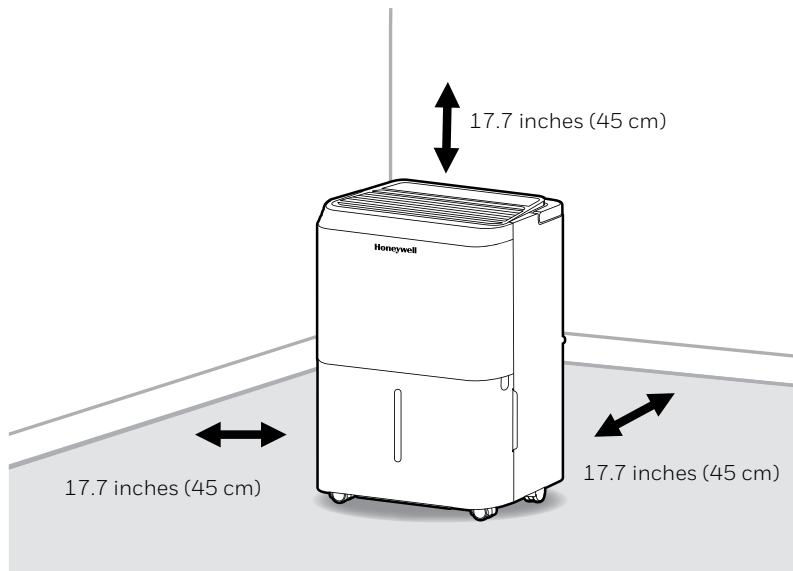

**IMPORTANT :** L'efficacité du déshumidificateur peut être influencée par différents facteurs. L'un des facteurs est la vitesse à laquelle l'air chargé d'humidité pénètre dans la pièce et la quantité d'air circulant à l'intérieur et à l'extérieur de l'espace à déshumidifier. Par exemple, si une porte d'un sous-sol est constamment ouverte, laissant l'air chargé d'humidité pénétrer dans la pièce, la déshumidification sera plus longue que si la porte est maintenue fermée. Si le déshumidificateur est dans une pièce où sont installés des armoires ou des placards de rangement, cette configuration aura peu - ou pas d'effet - au niveau du séchage à l'intérieur des armoires ou des placards de rangement, à moins d'avoir une circulation d'air adéquate à l'intérieur et à l'extérieur de ces espaces. Pour déshumidifier ces espaces, ouvrez la porte de l'armoire ou du placard de rangement afin de permettre la circulation de l'air. Vous constaterez peut-être que l'installation d'un deuxième déshumidificateur est nécessaire pour les espaces clos ayant une plus grande superficie.

Le déshumidificateur est emballé à l'aide d'un ruban adhésif coloré ou transparent pour sécuriser certains composants pendant le transport. Retirez le ruban adhésif coloré ou transparent de l'appareil.

1. Tirez doucement le réservoir d'eau hors du déshumidificateur.
2. Retirez la fiche d'alimentation, le tuyau de vidange et les autres accessoires qui sont placés à l'intérieur du réservoir du déshumidificateur.
3. Une fois que tous les accessoires ont été retirés. Assurez-vous que le réservoir est correctement positionné.

Un flotteur en mousse se trouve dans le réservoir d'eau pour détecter le niveau d'eau et arrêter automatiquement la déshumidification lorsque le réservoir d'eau est plein. Assurez-vous que le flotteur en mousse est correctement positionné à l'intérieur du réservoir d'eau en vérifiant que le flotteur est à niveau avec le bord supérieur du réservoir d'eau.

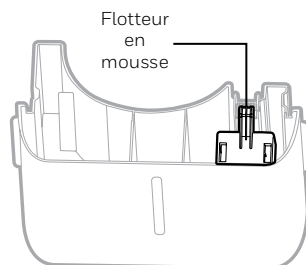

**NE RETIREZ PAS CE FLOTTEUR EN MOUSSE.**



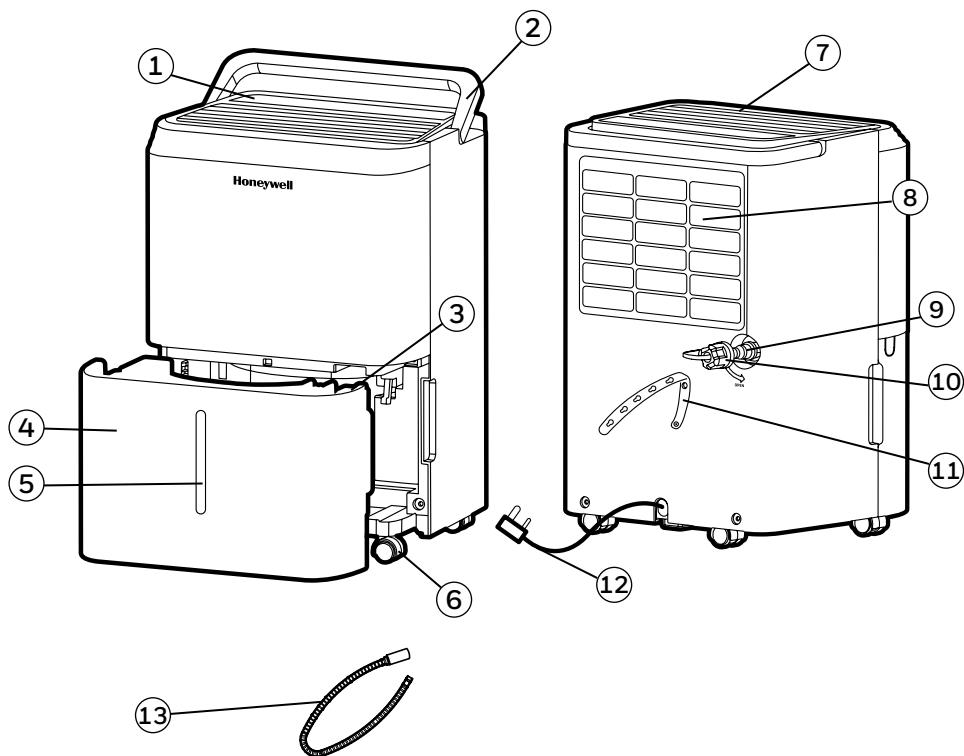

# DESCRIPTION DES COMPOSANTS

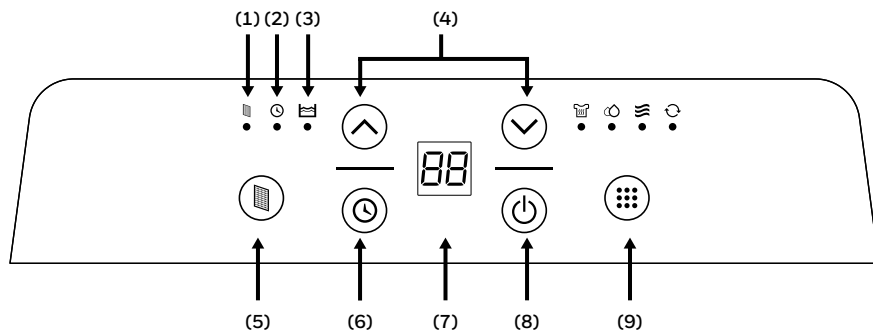

- |  |  |
|--|--|
| 1) Panneau de commande                           | 8) Filtre à poussière lavable  |
| 2) Poignée                                       | 9) Sortie de vidange directe   |
| 3) Flotteur en mousse                            | 10) Bouchon de vidange directe   |
| 4) Réservoir d'eau                               | 11) Attache de câble du cordon   |
| 5) Indicateur du niveau d'eau                    | 12) Cordon et fiche d'alimentation   |
| 6) Roulettes                                     | 13) Tuyau de vidange continue de l'eau<br>Diamètre intérieur.: 0.5 in (1.27cm);<br>Longueur: 3.28 ft (1 m) |
| 7) Conduit d'évacuation de l'air<br>déshumidifié |  |

## PANNEAU DE COMMANDE



- |   |  |
|---|--|
| 1) Voyant du filtre                           | 8) Commande d'alimentation   |
| 2) Voyant de la minuterie                     | 9) Commande du mode  |
| 3) Voyant lumineux pour niveau d'eau maximal  | - Mode blanchisserie      |
| 4) Contrôles de la minuterie et de l'humidité | - Mode déshumidification  |
| 5) Filter Alert                               | - Mode Confort            |
| 6) Commande de la minuterie                   | - Mode Continu            |
| 7) Écran d'affichage                          |  |



## BOUTONS DE FONCTION

### COMMANDE D'ALIMENTATION

Appuyez sur la touche  pour mettre le déshumidificateur en marche ou à l'arrêt.

### ÉCRAN D'AFFICHAGE





Une fois la mise en marche de l'appareil, l'écran d'affichage indique le pourcentage d'humidité actuel et réglage du mode précédent.

### COMMANDE DU MODE

Paramètres : mode Lessive, mode Déshumidification, mode Confort et mode Continu.



Le voyant correspondant s'allumera pour indiquer le réglage du mode actuel.

### Mode déshumidification

Appuyez sur  ou  pour régler votre niveau d'humidité préféré. Définissez l'humidité souhaitée en % en appuyant sur le bouton , l'augmentation se fera par tranche de 5 %. La plage ajustable de l'humidité relative (RH) se situe entre 30 % et 90 % d'RH. Deux secondes après avoir défini le réglage de l'humidité, l'écran reviendra sur l'affichage de l'humidité actuelle.

Le déshumidificateur maintient une vitesse basse équilibrée pour la déshumidification de toute la pièce. Ajustez le niveau d'humidité que vous souhaitez (30 % à 90 % d'RH).

### Mode blanchisserie

Ajustez le niveau d'humidité souhaité en appuyant sur  ou  comme décrit dans le mode Déshumidification .

Le déshumidificateur fonctionne à puissance élevée pour une déshumidification plus puissante destinée au séchage des vêtements. Suspendez des vêtements mouillés dans la même pièce que le déshumidificateur, mais évitez de les suspendre au dessus du déshumidificateur ou que de l'eau coule sur le déshumidificateur.

Fermez les fenêtres et les portes pour un séchage plus rapide de la lessive.

## BOUTONS DE FONCTION (SUITE)

### Mode Confort

Le déshumidificateur ajuste automatiquement les paramètres du pourcentage de l'humidité relative (RH) de la déshumidification en fonction de la température ambiante, pour un fonctionnement sans tracas.

Lorsque la température ambiante est égale ou inférieure à 18 °C / 64 °F, le déshumidificateur s'ajuste sur une RH de 55 %.

Lorsque la température ambiante se situe entre 18 °C / 64 °F et 25 °C / 77 °F, le déshumidificateur s'ajuste sur une RH de 50 %.

Lorsque la température ambiante est égale ou supérieure à 25°C / 77°F, le déshumidificateur s'ajuste sur une RH de 45 %.



### Mode Continu

Le déshumidificateur fonctionne continuellement avec une cible égale ou inférieure à 30 % d'HR, sur un réglage bas de la vitesse. Ce mode est utilisé pour les pièces dont l'humidité est plus importante et qui ont besoin d'une déshumidification continue. Le niveau d'humidité souhaité ne peut pas être ajusté dans ce mode et devra être éteint manuellement, à moins que l'appareil s'arrête à cause de son réservoir plein.

### Affichage du mode Veille.

L'affichage supérieur s'assombrit après 1 minute d'inactivité du bouton, puis s'éteint au bout de 3 minutes d'inactivité. L'écran se rallume lorsque vous appuyez sur un bouton. Les voyants de mode restent allumés en mode Veille pour indiquer les paramètres actuels.

### ALERTE DE RÉSERVOIR D'EAU PLEIN

Lorsque le réservoir d'eau est plein, le voyant lumineux  s'allumera. L'appareil émettra des signaux sonores sur une période de 3 secondes. Le compresseur et le ventilateur s'éteindront au même moment. Pour éteindre le voyant lumineux , videz le réservoir d'eau et, au moment de le remettre en place, assurez-vous que le réservoir est correctement positionné.





**IMPORTANT:** Il ne faut pas placer un réservoir d'eau plein sur le sol. Un sol inégal pourrait provoquer le débordement du réservoir.

## COMMANDE DE LA MINUTERIE





Le déshumidificateur peut être réglé pour s'allumer ou s'éteindre automatiquement pendant une période présélectionnée (dans un intervalle compris entre 0,5 et 24 heures). La sélection d'heures du minuteur apparaît sur l'écran d'affichage.



**REMARQUE:** Avant de régler la minuterie, assurez-vous que l'appareil est bien allumé.

### Arrêt automatique:

Pendant que l'appareil est en fonctionnement, appuyez sur la touche , le voyant lumineux du minuteur  clignotera, appuyez sur la touche  ou sur la touche  pour sélectionner le nombre d'heures (de 0,5 à 24 heures) pendant lesquelles l'appareil fonctionnera avant de s'éteindre automatiquement. Au bout de 5 secondes sans fonctionnement, le minuteur commencera à fonctionner, le voyant lumineux du minuteur  s'allumera. Le minuteur devra être réglé de nouveau après chaque utilisation.

### Démarrage automatique:

Lorsque l'appareil est en mode veille (Standby), appuyez sur la touche , le voyant lumineux du minuteur  clignotera, appuyez sur la touche  ou sur la touche  pour sélectionner le nombre d'heures (de 0,5 à 24 heures) qui devra s'écouler jusqu'à ce que l'appareil se remette à fonctionner. Au bout de 5 secondes sans fonctionnement, le minuteur commencera à fonctionner, le voyant lumineux du minuteur  s'allumera. Vous pouvez décider du mode et ajuster le niveau d'humidité que vous préférez, puis l'appareil se mettra en route et continuera à fonctionner jusqu'à ce que le réservoir d'eau soit plein (à moins que l'appareil n'ait été réglé pour une vidange continue) ou jusqu'à ce que vous éteigniez l'appareil manuellement. Le minuteur devra être réglé de nouveau après chaque utilisation.

**REMARQUE:** Pour annuler les réglages de la minuterie, appuyez de nouveau sur la touche  et le voyant lumineux du minuteur  disparaîtra.

## ALERTE DE FILTRE

Lorsque le voyant de l'alerte de filtre est allumé, il est temps de nettoyer le filtre. Éteignez l'appareil et retirez doucement le filtre de l'appareil afin de le nettoyer. Remplacez le filtre, puis allumez l'appareil.

Le voyant de l'alerte de filtre ne devrait pas s'allumer jusqu'à ce que le filtre soit de nouveau nettoyé. La fréquence de nettoyage du filtre dépend des conditions environnementales de la pièce. Pour certaines pièces, il faudra changer le filtre plus souvent que pour d'autres.

**REMARQUE :** Pour annuler l'alerte de filtre, il vous suffit d'appuyer sur , et le voyant disparaîtra.

## FONCTION DE REDÉMARRAGE AUTOMATIQUE

L'appareil est doté d'une fonction de redémarrage automatique. En cas de panne de courant, le déshumidificateur redémarrera à partir des réglages précédents dès que l'électricité aura été rétablie.

## DÉGIVRAGE AUTOMATIQUE

Le givre peut s'accumuler sur les bobines internes de l'appareil. En présence d'une accumulation de givre, le compresseur interne s'éteindra et le ventilateur continuera de fonctionner jusqu'à ce la fonte du givre. Une fois les bobines internes dégivrées et séchées, le compresseur et le ventilateur redémarreront automatiquement, et la déshumidification reprendra son cours.

## VIDANGE DE L'EAU



**MISE EN GARDE:** Il faut toujours vider et éliminer l'eau recueillie à la suite de la déshumidification. L'eau n'est pas propre et ne doit pas être utilisée pour la consommation.

### 1. Vidange de l'eau recueillie dans le réservoir d'eau

L'eau condensée peut être directement recueillie dans le réservoir d'eau. Lorsque le réservoir d'eau est plein, le déshumidificateur s'éteindra automatiquement et le voyant  s'allumera sur le panneau de commande, suivi d'un signal sonore.

**IMPORTANT:** Il ne faut pas déplacer le déshumidificateur lorsque le réservoir d'eau est plein, car le réservoir peut être lourd et peut provoquer un déversement de l'eau.

- 1.1 Repérez le réservoir d'eau situé à l'avant du déshumidificateur. Tirez et sortez doucement le réservoir d'eau.
- 1.2 Transportez le réservoir jusqu'au-dessus d'un évier afin de le vider.
- 1.3 Remplacez le réservoir d'eau vide à l'avant du déshumidificateur. Assurez-vous que le réservoir est correctement positionné. Une fonction de sécurité est en place pour bloquer la mise en route de l'appareil en cas d'un alignement imparfait.

1.1

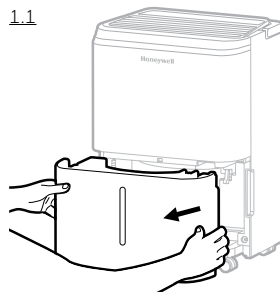

1.2

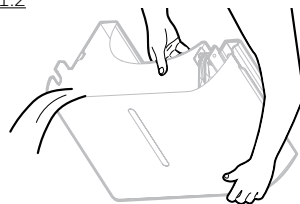

**IMPORTANT:** Un alignement ou un positionnement imparfait du réservoir d'eau entraînera une interruption du fonctionnement ; le voyant d'avertissement situé sur la partie supérieure du déshumidificateur s'allumera, suivi d'un signal sonore jusqu'à ce que le réservoir d'eau soit correctement ajusté.

**REMARQUE:** Un flotteur en mousse se trouve dans le réservoir d'eau pour détecter le niveau d'eau et arrêter automatiquement la déshumidification lorsque le réservoir d'eau est plein. Assurez-vous que le flotteur en mousse est correctement positionné à l'intérieur du réservoir d'eau en vérifiant que le flotteur est à niveau avec le bord supérieur du réservoir d'eau.

**NE RETIREZ PAS CE FLOTTEUR EN MOUSSE.**

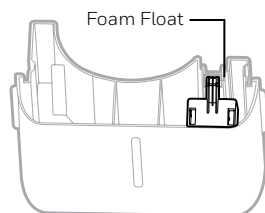

## VIDANGE DE L'EAU (SUITE)

### 2. Vidange continue de l'eau – Utilisation d'un tuyau de vidange continue de l'eau

Un tuyau de vidange continue de l'eau est inclus avec cet appareil. La fonction de vidange continue de l'eau nécessite une évacuation d'eau appropriée (p. ex. un évier ou un trou de drainage au niveau du sol) à proximité du déshumidificateur.

Tuyau de vidange continue de l'eau  
3.28 ft. (1 m)

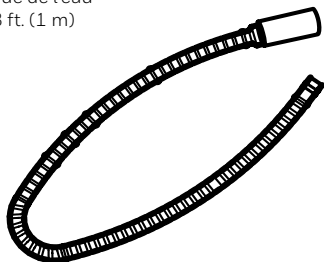

Bouchon de vidange continue de l'eau

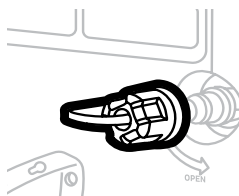

2.1 Localisez la sortie de vidange située à l'arrière de l'appareil. Dévissez et retirez le bouchon de vidange directe. Insérez et vissez le tuyau de pompe de vidange automatique dans la sortie de vidange directe.

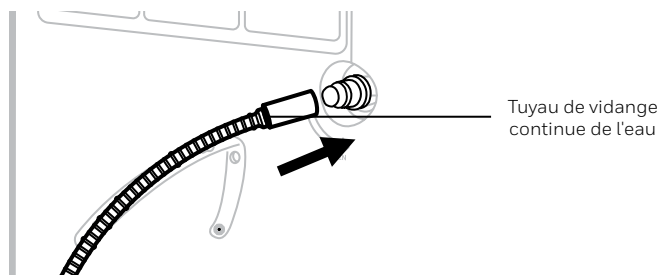
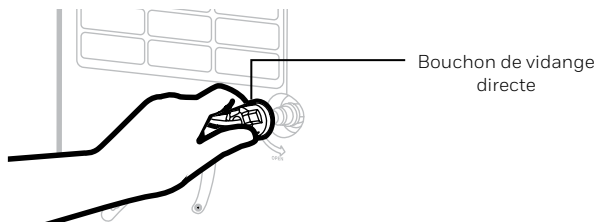

## VIDANGE DE L'EAU (SUITE)

- 2.2 Des fuites peuvent survenir si le tuyau de pompe de vidange automatique et le bouchon de pompe de vidange automatique sont desserrés et mal raccordés. Déconnectez, remplacez et serrez de nouveau les éléments.
- 2.3 Assurez-vous que le tuyau n'est pas courbé ou déformé, ce qui pourrait bloquer l'écoulement de l'eau. Assurez-vous que le tuyau est fixé au-dessus du drain d'évacuation de manière à ne pas bouger et provoquer un déversement d'eau non souhaité.

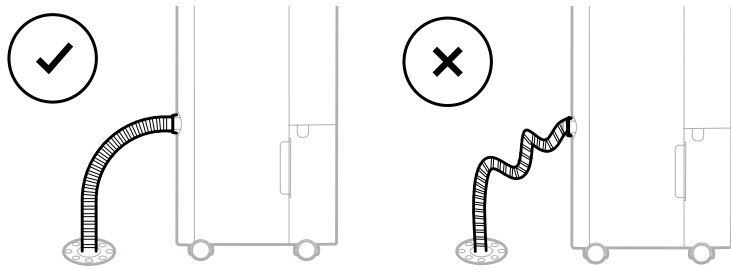

**IMPORTANT:** Assurez-vous que l'eau peut s'écouler dans le tuyau de vidange continue de l'eau en maintenant le tuyau incliné vers le bas, sans courbure ou déformation.

**IMPORTANT:** Si l'appareil est placé sur une surface irrégulière ou si le tuyau de vidange continue de l'eau est installé incorrectement, l'eau pourrait remplir le réservoir d'eau et arrêter tout écoulement. Vérifiez si la surface est irrégulière ou non, et réinstallez le tuyau de vidange.

## NETTOYAGE ET ENTRETIEN

**MISE EN GARDE:** Il faut toujours **ÉTEINDRE** le déshumidificateur et débrancher l'appareil de la prise électrique avant toute opération de nettoyage ou d'entretien.

### Entretien de l'appareil :

- **ÉTEIGNEZ** l'appareil avant de débrancher l'alimentation électrique.
- Utilisez uniquement un chiffon doux pour nettoyer l'appareil.

### Entretien du filtre à poussière :

Le filtre à poussière situé à l'arrière de l'appareil permet d'éliminer les particules de poussière de l'air. Un filtre sale obstrué par les particules de poussière peut réduire l'efficacité du déshumidificateur. Pour une déshumidification optimale, il est recommandé de nettoyer le filtre à poussière toutes les 2 semaines :

1. Éteignez l'appareil et débranchez le déshumidificateur de la prise électrique.
2. Retirez doucement le filtre à poussière du déshumidificateur.
3. Rincez le filtre à poussière sous l'eau courante ou aspirez la poussière à l'aide d'un aspirateur.
4. Après avoir nettoyé le filtre à poussière, laissez sécher dans un endroit frais, à l'ombre puis réinstallez doucement le filtre dans l'appareil.

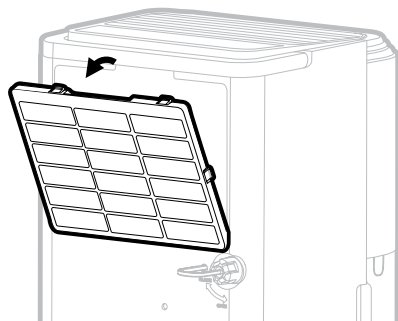

### Rangement et entretien de fin de saison:

#### Si l'appareil n'est pas utilisé pendant une période prolongée :

- **ÉTEIGNEZ** l'appareil et débranchez le cordon de la prise électrique.
- Videz le réservoir d'eau et laissez sécher. Si le déshumidificateur est raccordé à un tuyau de vidange pour une évacuation continue, il faudra débrancher le tuyau, le laisser sécher, puis remettre le bouchon de vidange dans la sortie de vidange.
- Retirez le filtre à air et nettoyez avec de l'eau. Laissez sécher et réinstallez le filtre à l'air dans l'appareil.
- Assurez-vous que tous les composants du déshumidificateur et les accessoires sont secs avant de procéder au rangement.
- Couvrez le déshumidificateur à l'aide d'un sac en tissu ou en plastique avant de procéder au rangement afin de le protéger contre la poussière et les rayures.
- Il est recommandé d'enrouler le cordon d'alimentation et de l'entreposer au-dessus du sol de manière à assurer une protection contre la poussière et les rayures.
- Entrez l'appareil en position verticale dans un endroit sec, à l'abri des rayons directs du soleil.



Le guide de dépannage traite des problèmes les plus courants. Si les problèmes persistent, appelez le service client.

PROBLÈME	CAUSE POSSIBLE	SOLUTION
Le déshumidificateur ne démarre pas	Aucune électricité.	Vérifiez le courant.
	Le cordon d'alimentation n'est pas correctement branché.	Débranchez, puis rebranchez le cordon d'alimentation.
	L'interrupteur de sécurité est activé sur la fiche électrique.	Réinitialisez l'interrupteur de sécurité et attendez 3 minutes. Si le problème persiste, contactez le service client.
	Le réservoir d'eau n'est pas correctement positionné.	Placez le réservoir d'eau correctement dans l'appareil. L'appareil ne fonctionnera pas tant que le réservoir d'eau ne sera pas correctement installé.
L'appareil est en fonctionnement, mais le niveau d'humidité ne diminue pas	Le réglage du taux d'humidité est trop élevé.	Diminuez le réglage du taux d'humidité.
	Une porte ou une fenêtre est ouverte, laissant entrer à nouveau l'humidité.	Assurez-vous que toutes les fenêtres ou portes menant vers l'extérieur sont correctement et hermétiquement fermées.
	Il existe d'autres sources d'humidité dans la pièce (p. ex. de l'eau bouillante dans une casserole).	Allumez le déshumidificateur lorsque ces sources ne sont pas présentes.
	La température dans la pièce est trop basse.	Le déshumidificateur est conçu pour fonctionner entre 5 °C et 32 °C. L'élimination de l'humidité est considérablement réduite si la température de la pièce dépasse cette plage de température.
	Le filtre à poussière est sale et/ou obstrué.	Nettoyez le filtre à poussière.
	Une entrée ou une sortie d'air est bloquée.	Éliminez le blocage.

PROBLÈME	CAUSE POSSIBLE	SOLUTION
L'appareil est en fonctionnement, mais le niveau d'humidité ne diminue pas	La période de temps prédéterminée est insuffisante pour permettre au déshumidificateur d'éliminer l'humidité.	Après l'installation initiale, prévoyez un délai de 24 heures afin de maintenir l'assèchement de l'air désiré.
Le déshumidificateur fonctionne en permanence et ne s'arrête pas	La zone à déshumidifier est trop importante.	La capacité du déshumidificateur est peut-être insuffisante pour la pièce dans laquelle il est utilisé. Il est recommandé d'ajouter un déshumidificateur supplémentaire pour les zones d'une superficie importante.
	Une porte ou une fenêtre est ouverte, laissant entrer à nouveau l'humidité.	Assurez-vous que toutes les fenêtres ou portes menant vers l'extérieur sont correctement et hermétiquement fermées.
Le voyant du réservoir d'eau plein  s'allume et l'appareil émet un signal sonore	Le réservoir d'eau est plein.	Videz le réservoir d'eau.
	Le réservoir d'eau n'est pas correctement positionné.	Placez le réservoir d'eau correctement dans l'appareil. L'appareil ne fonctionnera pas tant que le réservoir d'eau ne sera pas correctement installé.
L'appareil souffle de l'air froid par l'aération supérieure.	L'aération supérieure est conçue pour distribuer l'air dans toute la pièce.	La température de l'air provenant de l'aération dépend de l'environnement de la pièce et d'autres facteurs. Des fluctuations existent et ce phénomène est normal. Aucune action n'est requise.
Présence de givre sur les bobines	Le déshumidificateur a été récemment réglé pour une basse température dans la pièce (généralement inférieure à 5 °C).	Ce phénomène est normal. Le givre disparaîtra dans une heure environ après la mise en arrêt du déshumidificateur.
Le dispositif de vidange continue est raccordé, mais la condensation d'eau ne s'évacue pas du tuyau	Certains sols peuvent présenter une surface irrégulière, ce qui peut altérer la fonction de vidange continue	Surélevez la partie avant du déshumidificateur de 1,27 cm à 2,54 cm du sol. La condensation d'eau s'évacuera par le tuyau arrière, et non par le bac de récupération d'eau.

PROBLÈME	CAUSE POSSIBLE	SOLUTION
Présence d'eau sur le sol	Le tuyau de vidange peut être desserré.	Vérifiez les raccordements entre le tuyau et la sortie de vidange de l'appareil. Consultez la section sur la vidange continue de l'eau.
	Vous comptiez utiliser le réservoir d'eau pour recueillir l'eau, mais le tuyau de vidange continue est toujours raccordé.	Débranchez le tuyau si le réservoir d'eau est utilisé pour recueillir l'eau. Consultez la section sur la vidange continue de l'eau.
Bruits	Le ventilateur fonctionne.	Le vent produit par le ventilateur peut créer des bruits pendant le fonctionnement. Ce bruit est tout à fait normal.

Gracias por comprar un deshumidificador Honeywell. Este Manual de Usuario esta destinado a proporcionarle información importante necesaria para configurar, operar, mantener y ayudarlo a solucionar problemas en relación a este producto.

## REGLAS DE SEGURIDAD

### ADVERTENCIA -- LEA Y GUARDE ESTAS INSTRUCCIONES ANTES DE USAR EL APARATO.

El uso de productos eléctricos puede causar peligros que incluyen, entre otros, lesiones, incendios y choques eléctricos. El no seguir estas instrucciones puede dañar y / o perjudicar su funcionamiento e invalidar la garantía. En caso de que haya alguna inconsistencia o conflicto entre la versión en inglés y cualquier otro idioma del contenido de este material, prevalecerá la versión en inglés.

### Al usar aparatos eléctricos, siempre se deben seguir las precauciones básicas de seguridad:

- NO toque el deshumidificador o el enchufe con las manos mojadas.
- Verifique el voltaje de la casa para asegurarse que coincida con las especificaciones del aparato.
- Antes de operar, retire todo el material de embalaje y verifique que no haya daños que pudieran haberse ocasionado durante el envío.
- NO opere ningún aparato con un cable o enchufe dañado.
- NO use una extensión eléctrica con este producto.
- NO coloque el cable de alimentación debajo de la alfombra, ni lo cubra con alfombras o guías. Mantenga el cable alejado de áreas donde se puede tropezar.
- Siempre desenchufe el deshumidificador antes de vaciar el tanque de agua.
- El agua que se encuentra en el depósito debe ser desechada. El agua nunca debe ser utilizada para beber.
- Siempre desenchufe el deshumidificador y retire el agua del Tanque de Agua antes de limpiar; revise o reubique la unidad.
- Retire el cable eléctrico de la toma de corriente, sujetando el extremo del enchufe del cable solamente, nunca tire del cable.
- Este aparato ha sido fabricado para ser usado en lugares domésticos y no debe utilizarse para otros fines.

## REGLAS DE SEGURIDAD (CONTINUACIÓN)

- NO use el producto en áreas donde haya gasolina, pintura u otros objetos inflamables que se estén utilizando o estén almacenados.
- Este deshumidificador está diseñado solo para uso doméstico. No deberá usarse para usos comerciales o industriales.
- NO intente reparar o ajustar ninguna falla eléctrica o mecánica del deshumidificador, ya que esto puede ocasionar algún peligro e invalidar la garantía.
- NO cubra la entrada o salida de aire del aparato, ya que esto puede causar que la unidad falle.
- NO inserte ni permita que entren objetos en ninguna abertura de ventilación o escape, ya que esto puede dañar el aparato y podría provocar un incendio o descarga eléctrica.
- Si el cable de alimentación o el enchufe están dañados, deberán ser sustituidos por el fabricante, un servicio técnico autorizado o una persona igualmente calificada.
- NO deje que los niños jueguen con este aparato, el embalaje o la bolsa de plástico incluída.
- Si el cable de alimentación está dañado, debe ser reemplazado por el fabricante, el agente de servicio o personas con calificaciones similares para evitar un peligro.
- Siempre coloque el deshumidificador en un piso nivelado.
- Nunca instale el aparato cerca de una bañera o un recipiente de agua.
- Colóquelo en un lugar seco, alejado de la luz solar directa cuando no este en uso.
- Este aparato y sus materiales de embalaje no están diseñados para ser utilizados por personas (incluídos niños y no más de 8 años niños o personas de la tercera edad ) con capacidades físicas, sensoriales o mentales reducidas, o falta de experiencia y conocimientos, a menos que hayan recibido supervisión o instrucciones sobre el uso del aparato por una persona responsable de su seguridad. Los niños incluso con supervisión no deben jugar con este aparato (incluídos la limpieza y el mantenimiento por parte).
- Agarre siempre el asa lateral y mantenga la unidad en posición vertical cuando la transporte de una habitación a otra - NO incline el aparato de lado o boca abajo.

- Si el deshumidificador se transportó inclinado hacia un lado, debe colocarlo nuevamente en posición vertical y esperar por lo menos 4 horas antes de ser usado.
- **ADVERTENCIA:** Para reducir el riesgo de incendio o descarga eléctrica, no use este aparato con ningún dispositivo de control de velocidad de estado sólido.



Esta marca indica que este producto no debería desecharse con otro artículo del hogar como residuos a través de los Estados Unidos. Para evitar posibles daños al medio ambiente o la salud humana derivados de la eliminación no controlada de residuos, reciclelo de manera responsable para promover la reutilización sostenible de los recursos materiales. Para devolver su aparato usado, utilice los sistemas de devolución y recolección o póngase en contacto con el distribuidor donde adquirió el producto. Pueden tomar este producto para reciclarlo de manera segura para el medio ambiente.

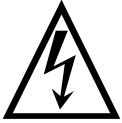

**Atención: ¡Riesgo de choque eléctrico!**



No intente desarmar o modificar la unidad o sus accesorios. Si se daña alguna parte de la unidad, apáguela inmediatamente y solicite asistencia a un especialista.



En caso de dañarse el cable de alimentación, solo deberá reemplazarlo por el fabricante, su servicio técnico o personal similarmente cualificado.

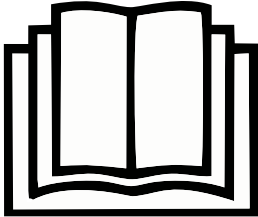

TP-FIT - R290

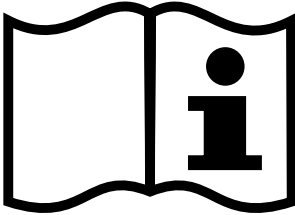
SÍMBOLO	NOTA	EXPLICACIÓN
 Precaucion, riesgo de re, R290	ADVERTEN- CIA	Este símbolo muestra que este aparato utiliza un refrigerante inflamable. Si el refrigerante está goteando y se expone a una fuente de encendido externa, existe riesgo de incendio.
	PRECAU- CIÓN	Este símbolo muestra que el manual de operación debe leerse cuidadosamente.
	PRECAU- CIÓN	Este símbolo muestra que personal de servicio debería estar manejando este equipo en relación al manual de instalación.
	PRECAU- CIÓN	Este símbolo muestra que la información está disponible, como el manual de funcionamiento o el manual de instalación.

## Advertencias adicionales para aparatos con gas refrigerante R290.

- Lea cuidadosamente las instrucciones antes de usar su unidad.
- Al descongelar o limpiar, no utilice ningún método que no sea el recomendado por el fabricante.
- No coloque el aparato en una habitación con fuentes continuas de ignición (por ejemplo: lama encendida, un aparato operando con gas o calentador eléctrico).
- No perforar y no quemar.
- No perforar ninguna parte del circuito refrigerante.
- El gas refrigerante puede ser inodoro.
- El aparato debe instalarse, utilizarse y almacenarse en un área mayor a 4 m<sup>2</sup>.
- La acumulación de posibles fugas del refrigerante en una habitación sin ventilación podría provocar un incendio o una explosión si el refrigerante entra en contacto con calentadores eléctricos, estufas u otras fuentes de ignición.
- El aparato debe guardarse de forma que se eviten daños mecánicos.
- Solo personal autorizado por una organización acreditada que certifique el manejo de los refrigerantes y que cumplan con la legislación de la industria deberían trabajar en el circuito refrigerante.
- El gas refrigerante R290 cumple con las directrices ambientales europeas.
- Este aparato contiene una cierta cantidad de gramos (vea la etiqueta de clasificación en la parte posterior de la unidad) de gas refrigerante R290. La cantidad máxima de carga de refrigerante es de 0.04 kg.



La reparación debe realizarse de acuerdo a las recomendaciones del fabricante. El mantenimiento y la reparación que requieran la asistencia de otro personal calificado debe ser realizado bajo la supervisión de especialistas en el uso de refrigerantes inflamables.



# CÓMO TRABAJA UN DESHUMIDIFICADOR

Cuando el deshumidificador es ENCENDIDO, un ventilador ingresa aire que contiene humedad al deshumidificador, donde pasa a través de unas bobinas de deshumidificación. Este proceso condensa la humedad del aire y la concentra en un depósito de agua. El aire seco es entonces expulsado del deshumidificador. El aire fluye a través de las ventilas de aire del deshumidificador como aire cálido y seco.

**IMPORTANTE:** El deshumidificador está diseñado para trabajar con temperaturas entre 41°F (5°C) y 89°F (32°C). El desempeño del deshumidificador puede verse dramáticamente reducida si las temperaturas de la habitación sobrepasan este rango de temperatura.

## SELECCIONANDO UNA UBICACIÓN - IMPORTANTE

- Antes de utilizar el deshumidificador, coloque la unidad VERTICAL por al gas menos una hora antes de usarlo para permitir al refrigerante estabilizarse. Si la unidad fue colocada en uno de sus costados o se colocó al revés durante su transporte, coloque la unidad de forma vertical por al menos 4 horas antes de usarlo.
- Para una eficiencia óptima, el deshumidificador debe ser operado en un área cerrada. Mantenga todas las puertas, ventanas y otras entradas a la habitación cerradas.

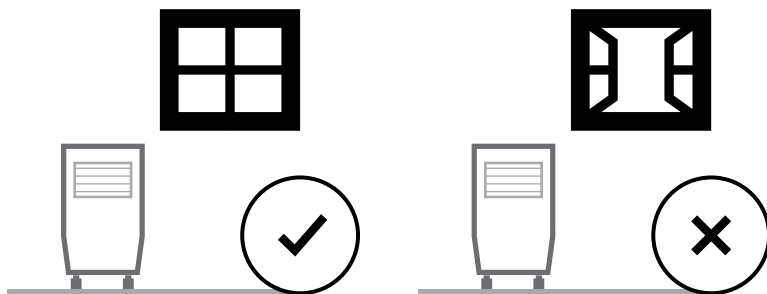

# SELECCIONANDO UNA UBICACIÓN - IMPORTANTE

- Coloque el deshumidificador en un área donde la temperatura no descienda por debajo de 41°F (5°C).
- Coloque el deshumidificador alejado al menos 17,7 pulgadas (45 cm) de cualquier otro objeto (cortinas o muebles, por ejemplo) que puedan obstruir el flujo de aire del frente o por las ventilas de aire de la unidad.
- El deshumidificador debe ser colocado a nivel del suelo.

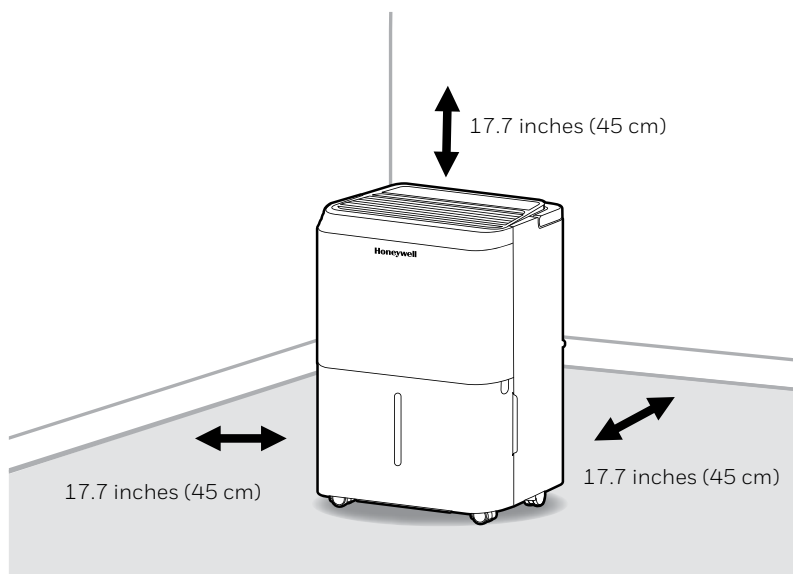

**IMPORTANTE:** La eficiencia del deshumidificador puede ser influenciada por diversos factores. Un factor es el tiempo que tarde en entrar aire nuevo, lleno de humedad, a la habitación y la cantidad de aire circulando dentro y fuera del área a ser deshumidificada. Por ejemplo, si una puerta en un sótano es constantemente abierta, permitiendo que aire nuevo y cargado de humedad entre a la habitación, la deshumidificación tomará más tiempo que si la puerta se mantuviera cerrada. Si el deshumidificador está en una habitación con un closet de almacenaje o gabinetes, tendrá un efecto mínimo o nulo en secar el interior del closet o los gabinetes a menos que haya la circulación adecuada dentro y fuera de estos sitios. Para deshumidificar estos lugares, abra las puertas de almacenaje o gabinetes para permitir la circulación. Es posible que la instalación de un segundo deshumidificador sea necesaria para áreas cerradas más grandes.

# ESEMPACANDO EL DESHUMIDIFICADOR

- Este Deshumidificador está empacado con una cinta transparente o de color para asegurar algunas partes durante el transporte. Remover la cinta de empaque transparente o de color de la unidad.
  1. Con cuidado jale el tanque de agua fuera del deshumidificador.
  2. Desconecte la clavija eléctrica, drene la manguera y los otros accesorios que se encuentran dentro del tanque del deshumidificador.
  3. Una vez que todos los accesorios hayan sido sacados. Asegúrese de que el tanque está correctamente colocado.
- Dentro del tanque de agua hay un Flotador de Espuma, que registra el nivel del agua para detener la deshumidificación automáticamente cuando el tanque de agua esté lleno. Revise que el Flotador de Espuma está colocado correctamente dentro del tanque de agua asegurándose de que éste esté nivelado con el borde superior del tanque de agua.

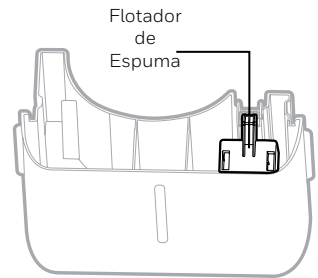

**NO quite este flotador de espuma de poliuretano.**



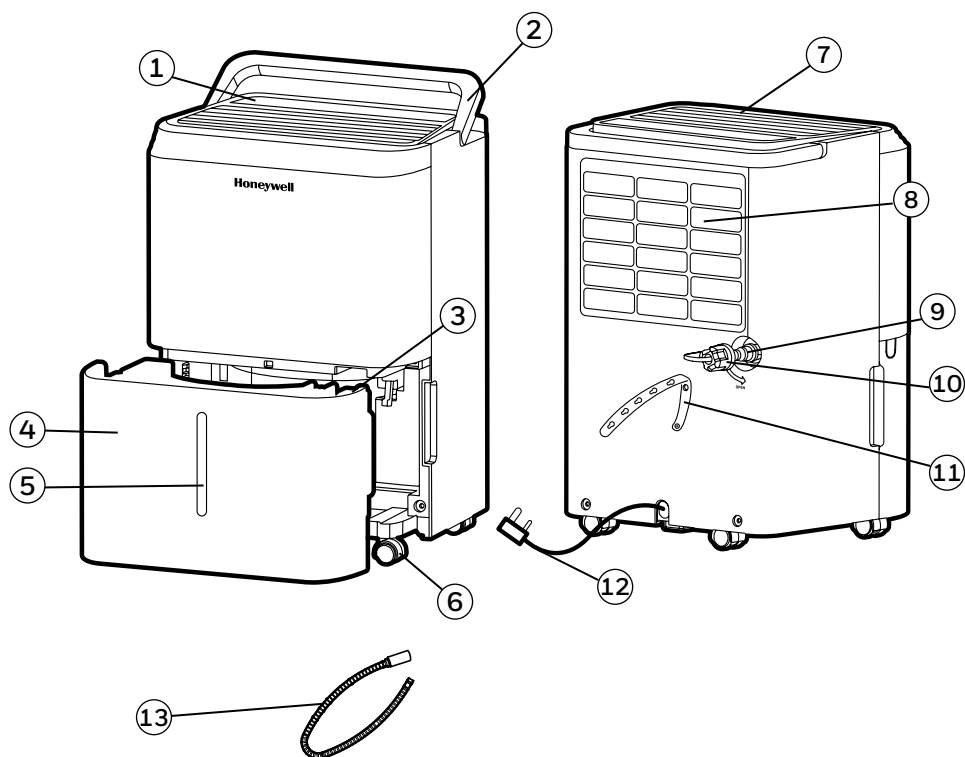

# DESCRIPCIÓN DE PARTES

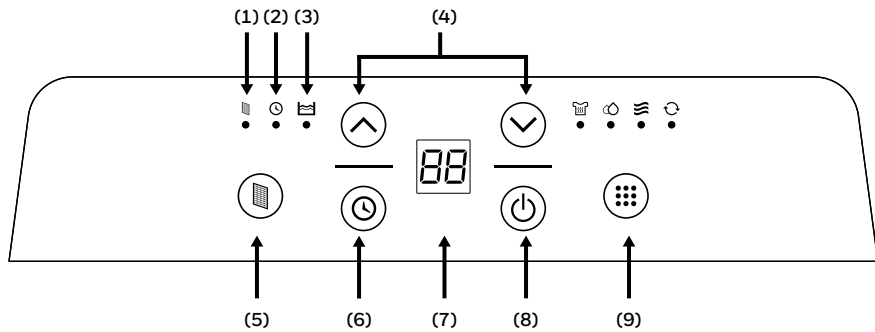

- |                               |  |
|-------------------------------|--|
| 1) Control Panel              | 8) Filtro de Polvo Lavable   |
| 2) Manija                     | 9) Salida de Drenado Directo   |
| 3) Flotador de Poliuretano    | 10) Tapa del Drenado Directo   |
| 4) Depósito de Agua           | 11) Atadura de cables  |
| 5) Indicador de Nivel de Agua | 12) Cable de Alimentación & Enchufe  |
| 6) Llantas                    | 13) Tubo de Drenado Continuo de Agua<br>Diámetro interior: 0.5 in (1.27cm);<br>Longitud: 3.28 ft (1 m) |
| 7) Ventilador de Aire         |  |

## PANEL DE CONTROL



- |  |   |
|--|---|
| 1) Luz indicadora de filtro            | 8) Control de Encendido   |
| 2) Luz indicadora del temporizador     | 9) Selector de modol  |
| 3) Indicador del Nivel de Agua con Luz | - Modo lavado                |
| 4) Humidity / Timer Set Controls       | - Modo de Deshumidificación  |
| 5) Alerta del Filtro                   | - Modo Confort               |
| 6) Control de Temporizador             | - Modo continuo              |
| 7) Pantalla LED                        |   |

## BOTONES DE FUNCIÓN

### CONTROL DE ENCENDIDO

Presionato  para encender o apagar el deshumidificador.

### PANTALLA DE VISUALIZACIÓN





Cuando la unidad es ENCENDIDA, el Display De Humedad muestra el porcentaje de humedad actual y la configuración del modo anterior.

### AJUSTE DE MODO



Configuraciones: Modo Lavandería, Modo Deshumidificación, Modo Confort y Modo Continuo. La luz indicadora correspondiente se iluminará para indicar la configuración del modo actual.

### Modo de Deshumidificación

Presione  o  para ajustar el nivel de humedad deseado. Establezca la humedad deseada en % presionando el  botón, aumentará en incrementos del 5%. El rango ajustable de Humedad Relativa (RH) está entre 30% HR a 90% RH. Dos segundos después de establecer la configuración de humedad preferida, la pantalla volverá a mostrar la humedad actual.

El deshumidificador mantiene una velocidad baja equilibrada para la deshumidificación de toda la habitación. Ajuste el nivel de humedad según lo desee (30 % de RH a 90 % de RH).

### Modo Lavado

Ajuste el nivel de humedad deseado presionando  o  como se describe en Modo de  deshumidificación .

El deshumidificador funciona en alto para una deshumidificación más potente destinada a secar la ropa. Cuelgue la ropa mojada en la misma habitación que el deshumidificador, teniendo cuidado de no dejar que la ropa mojada quede colgando en el deshumidificador o hacer que el agua gotee sobre el deshumidificador.

Cierre las ventanas y las puertas para que la ropa se seque más rápido.

## BOTONES DE FUNCIÓN (CONTINUACIÓN)

### Modo Confort

El deshumidificador ajusta automáticamente la configuración del porcentaje de humedad relativa (RH) de deshumidificación basado en la temperatura ambiente de la habitación, para un funcionamiento sin problemas.

Cuando la temperatura ambiente de la habitación es de 18 °C/64 °F o menos, el deshumidificador se ajusta al 55 % de RH.

Cuando la temperatura ambiente de la habitación está entre 18 °C/64 °F y 25 °C/77 °F, el deshumidificador se ajusta al 50% de RH (Humedad Relativa)

Cuando la temperatura ambiente es de 25 °C/77 °F o superior, el deshumidificador se ajusta al 45 % de RH.



### Modo continuo

El deshumidificador funciona de forma continua con un objetivo de 30 % de HR (Humedad Relativa) o menos, en el ajuste de baja velocidad. Este modo se usa para habitaciones con humedad más severa y necesita deshumidificación continua. El nivel de humedad deseado no se puede ajustar en este modo y deberá apagarse manualmente, a menos que la unidad se detenga debido a que el tanque de agua está lleno.

### Modo de suspensión de pantalla

La pantalla superior se atenúa después de 1 minuto de inactividad de los botones y luego se apaga después de 3 minutos de inactividad. La pantalla se ilumina de nuevo cuando se presiona cualquier botón. Las luces indicadoras de modo permanecen encendidas en el modo de suspensión de la pantalla para indicar la configuración actual.

### ALERTA DE TANQUE DE AGUA LLENO

Cuando el Tanque de Agua está lleno, el indicador  se iluminará. La unidad sonará Beep por 3 segundos. El compresor se apagará, y el ventilador se detendrá por unos minutos. El compresor y el ventilador se apagarán al mismo tiempo. Para apagar la luz del indicador , vacíe el tanque de agua y cuando vuelva a colocarlo, asegúrese de que el tanque está colocado correctamente en su lugar.





**IMPORTANTE:** No coloque el Tanque de Agua en el piso cuando esté lleno. En caso de una base desigual, que causaría que el tanque se desborde.

## CONTROL DE TEMPORIZADOR





El deshumidificador puede ser programado para que se ENCIENDA o APAGUE después de un periodo de tiempo (entre 0,5-24 horas). La selección de horas del temporizador es mostrada en la pantalla de Temporizador/Temperatura.



**NOTA:** Antes de configurar el control del temporizador, asegúrese de que haya energía para la unidad.

### Temporizador para Apagado Automático:

Mientras la unidad está operando, presione , la luz del indicador  del cronómetro parpadeará, presione  o  para elegir el número de horas (0,5-24 horas) que quiere usted que la unidad opere, antes de que se apague. En 5 segundos sin operar, el cronómetro empieza a funcionar, la luz del indicador  se ilumina. El cronómetro debe ser ajustado nuevamente después de cada uso.

### Temporizador para Encendido Automático:

Cuando la unidad está en modo espera, presione , la luz del indicador  del cronómetro parpadeará, presione  o  para elegir el número de horas (0,5-24 horas) hasta que usted quiera que la unidad empiece a operar automáticamente. En 5 segundos sin operar, el cronómetro empieza a funcionar, la luz del indicador  se ilumina. Puede decidir el modo y ajustar el nivel de humedad que prefiera, luego la unidad se encenderá y continuará operando hasta que el tanque de agua esté lleno (a menos que la unidad se ajuste para drenado continuo) o hasta que usted la apague manualmente. El Cronómetro debe ajustarse nuevamente después de cada uso.

**NOTA:** Para cancelar cualquier ajustes del cronómetro, simplemente presione  otra vez, y la luz del indicador  desaparecerá.

## ALERTA DEL FILTRO

Cuando la Luz de la Alerta del Filtro está ON, es momento de limpiar el filtro. Desconecte la unidad y con mucho cuidado quite el filtro de la unidad y límpielo. Vuelva a poner el filtro y conecte la unidad.

La Luz de Alerta del Filtro no debe iluminarse hasta que el filtro requiera nuevamente limpieza. La frecuencia de limpieza del filtro depende de las condiciones del ambiente en la habitación. Algunas habitaciones pueden requerir un cambio mas frecuentemente que otras.

**NOTA:** Para cancelar la alerta de filtro, simplemente presione  y la luz indicadora desaparecerá.



## FUNCIÓN DE AUTO REINICIO

Esta unidad está equipada con una función de Auto Reinicio. Cuando hay un apagón, el deshumidificador reanudará automáticamente sus ajustes previos, en cuanto regrese la energía.

## DESCONGELAMIENTO AUTOMÁTICO

Es posible que se acumule escarcha en las espirales de la unidad. Cuando se acumula escarcha, el compresor interno se apagará y el ventilador continuará operando hasta que la escarcha se haya derretido. Una vez que los espirales internos se hayan descongelado y secado, el compresor o ventilador se reiniciará automáticamente y la deshumidificación se reanudará.

## DRENADO DEL AGUA



**ADVERTENCIA:** Siempre drene y deseche el agua recolectada por la deshumidificación. El agua no está limpia y no puede ser utilizada para beberse.

### 1. Drenado del Agua Recolectada en el Depósito

El agua condensada puede ser recolectada directamente en el depósito de agua. Cuando el depósito está lleno, el deshumidificador se apagará automáticamente y la luz  se iluminará en el panel de control seguida de un sonido de beep.

**MPORTANTE:** No mueva el deshumidificador cuando el depósito de agua esté lleno ya que estará pesado y podría provocar un derrame de agua.

1.1 Localice el tanque de agua al frente del deshumidificador.

Con cuidado saque el tanque de agua.

1.1

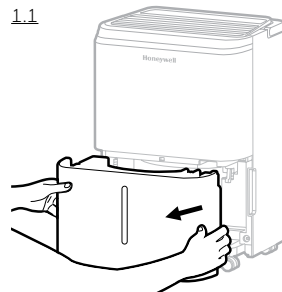

1.2 Llévelo hasta un lavamanos para vaciarlo.

1.3 Vuelva a colocar el tanque de agua vacío al frente del deshumidificador. Por favor asegúrese de que el tanque esta colocado correctamente. La función de seguridad hace imposible que la unidad vuelva a encenderse si existe cualquier mala alineación del tanque y la unidad.

1.2

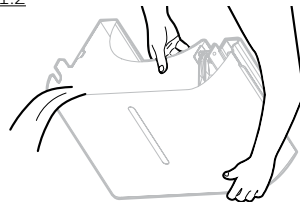

**IMPORTANTE:** El posicionamiento o alineación inadecuada del depósito de agua provocará que la unidad interrumpa su operación, la luz de advertencia en el panel de control se iluminará seguida de un sonido beep, hasta que el depósito de agua sea colocado adecuadamente.

**NOTA:** Hay un Flotador de Espuma dentro del depósito de agua, que detecta el nivel del agua para automáticamente detener la deshumidificación cuando el depósito de agua esté lleno. Cerciórese que el flotador de poliuretano esté colocado correctamente dentro del depósito de agua asegurándose de que esté alineado al nivel de la parte superior del depósito de agua.

Flotador de  
Espuma

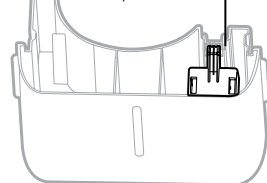

**NO quite este flotador de espuma de poliuretano.**

## DRENADO DEL AGUA (CONTINUACIÓN)

### 2. Drenado de Agua Continuo – Usando el Tubo del Drenado Continuo de Agua

Un tubo de drenado continuo de agua está incluido con esta unidad. Para activar la función de drenado continuo de agua, requerirá usted un drenaje adecuado (por ejemplo la tarja o una coladera en el piso) cerca del deshumidificador.

Tubo de Drenado  
Continuo de Agua  
3,28 ft. (1 metros)

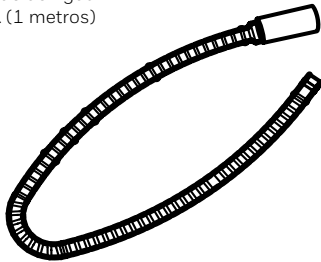

Tapa del Drenado  
Continuo de Agua

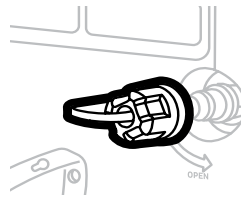

2.1 Localice la conexión de drenado en la parte posterior de la unidad. Desatornille y quite la Tapa de Drenado Directo. Inserte y atornille el Tubo de Drenado Continuo de Agua en la Salida de Drenado Directo

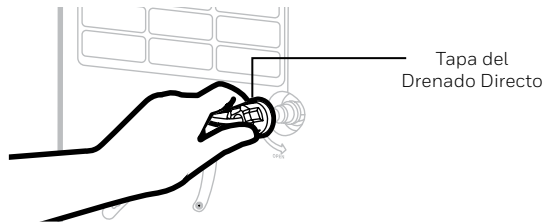

Tapa del  
Drenado Directo

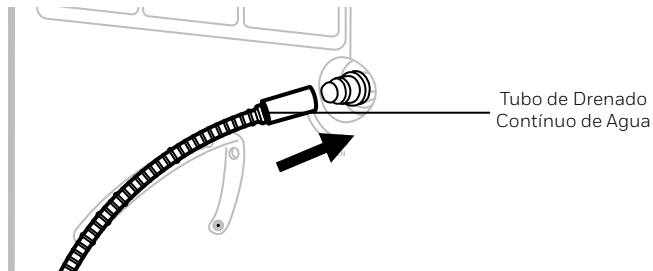

Tubo de Drenado  
Continuo de Agua

## DRENADO DEL AGUA (CONTINUACIÓN)

- 2.2 Si hubiera fugas, el Tubo de Drenado Continuo de Agua y la Tapa pueden haberse zafado y pueden no estar correctamente conectados. Desconecte, reemplace y apriételos nuevamente.
- 2.3 Coloque el otro extremo del Tubo de Drenado Continuo de Agua en el fregadero o desagüe. Asegúrate que el tubo no está doblado ni doblado, lo que podría detener el flujo de agua. Asegúrate de que el tubo esté asegurado el drenaje y no caerá fuera de lugar causando un derrame de agua no deseado.

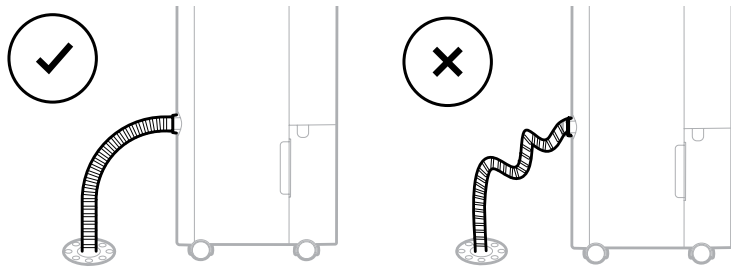

**IMPORTANTE:** Asegúrese de que el agua puede fluir por la manguera manteniéndola angulada hacia abajo y evitando torceduras o dobleces en la misma.

**IMPORTANTE:** Si la unidad está colocada en suelo desnivelado, o el Tubo de Drenado está instalado incorrectamente, el agua podría llenar el tanque de agua y dejar de operar. Por favor cheque si el suelo está desnivelado y reinstale el Tubo de Drenado.

## LIMPIEZA Y MANTENIMIENTO

**ADVERTENCIA:** Siempre apague el deshumidificador y desconéctelo del suministro eléctrico antes de intentar limpiar o dar mantenimiento a este producto.

### Mantenimiento del Producto:

- Apague el producto antes de desconectarlo del suministro eléctrico.
- Use solo un paño suave para limpiar el producto.

### Mantenimiento del Filtro de Polvo:

El filtro de polvo colocado en la parte superior de la unidad ayuda a remover partículas de polvo del aire. Un filtro sucio lleno de partículas de polvo puede reducir la eficiencia del deshumidificador. Para una deshumidificación óptima, es recomendable limpiar el filtro cada dos semanas:

1. Apague y desconecte el deshumidificador del contacto eléctrico
2. Con cuidado jale el filtro fuera del deshumidificador.
3. Enjuague el filtro de polvo bajo el chorro de agua, aspire el polvo con una aspiradora.
4. Después de limpiar el filtro de polvo, séquelo en un lugar fresco y sombreado, luego reinstálelo con cuidado dentro de la unidad.

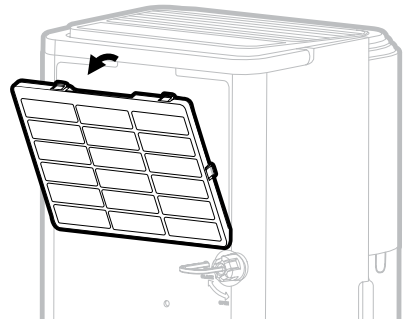

### Almacenamiento y Mantenimiento por Fin de Temporada:

#### Si la unidad no va a ser usada por una período de tiempo extendido:

- Apague la unidad y desconéctela del suministro eléctrico.
- Vaciar el depósito de agua y dejarlo secar. Si su deshumidificador está conectado a la manguera de drenaje continuo, debe desconectar la manguera, secarla y luego volver a colocar el tapón de drenaje en la salida de drenaje.
- Remover el filtro de aire y limpiar con agua. Después dejar secar el filtro de aire y volver a instalar el mismo en la unidad.
- Asegúrese que todos los elementos del deshumidificador y sus accesorios estén secos antes de almacenarlo.
- Cubra el deshumidificador con un paño/ bolsa de plástico antes de almacenarlo, para proteger la superficie de polvo y rayones.
- Es recomendable enrollar el cable de alimentación y colocarlo por encima del nivel del suelo para asegurarse que esté protegido contra dobleces o pliegues.
- Guarde la unidad en posición horizontal, en un lugar seco y alejado de la luz directa del sol.

# GUÍA DE SOLUCIÓN DE PROBLEMAS

La siguiente guía de solución de problemas comprende los problemas más comunes. Si los problemas persisten, llame al servicio de atención a clientes.

PROBLEMA	POSIBLE CAUSA	SOLUCIÓN
El deshumidificador no enciende	No hay electricidad.	Revise que haya energía eléctrica.
	El cable de alimentación no está conectado correctamente.	Retire y conecte nuevamente el cable de alimentación.
	El interruptor de seguridad del enchufe se ha activado.	Reinicie el interruptor de seguridad y espere 3 minutos para conectarlo. Si el problema persiste, contacte al servicio de atención a clientes.
	El tanque de agua no está en la posición correcta.	Posicione el tanque de agua correctamente dentro de la unidad. La unidad no operará hasta que el tanque de agua esté seguro en su lugar.
La unidad está trabajando pero el nivel de humedad no disminuye	El parámetro de humedad seleccionado es muy alto.	Disminuya el parámetro de humedad.
	Una puerta o ventana está abierta, permitiendo que entre humedad nueva.	Asegúrese que todas las puertas y ventanas hacia el exterior estén debidamente cerradas.
	Hay otras fuentes de humedad en la habitación (por ejemplo, agua hirviendo en una estufa).	Encienda el deshumidificador cuando estas fuentes de humedad no estén presentes.
	La temperatura en la habitación es muy baja.	El deshumidificador está diseñado para trabajar con temperaturas entre 41°F (5°C) y 89°F (32°C). La eliminación de humedad se ve ampliamente afectada si la temperatura de la habitación excede este rango de temperaturas.
	El filtro de polvo está sucio u obstruido.	Lave el filtro de polvo.
	La toma o ventila de aire está bloqueada.	Retire cualquier tipo de bloqueo.

# GUÍA DE SOLUCIÓN DE PROBLEMAS (CONTINUACIÓN)

PROBLEMA	POSIBLE CAUSA	SOLUCIÓN
La unidad está trabajando pero el nivel de humedad no disminuye	Insuficiente tiempo para que el deshumidificador quite la humedad.	Después de la instalación inicial, deje pasar 24 horas para mantener la sequedad deseada.
El deshumidificador trabaja constantemente/ no deja de trabajar	El área a deshumidificar es demasiado grande.	La capacidad de su deshumidificador podría no ser adecuada para el tamaño de la habitación en el que se está usando. Es recomendable añadir un deshumidificador adicional para áreas más grandes.
	Una puerta o ventana está abierta, permitiendo que entre humedad nueva.	Asegúrese que todas las puertas y ventanas hacia el exterior estén debidamente cerradas.
La luz de Depósito de Agua Lleno está encendida y la unidad emite un beep	El depósito de agua está lleno.	Vacíe el depósito de agua.
	El depósito de agua no está colocado adecuadamente.	Coloque el depósito de agua correctamente. La unidad no funcionará hasta que el depósito de agua esté colocado de forma correcta.
La unidad está soplando aire frío desde la parte alta de la ventila.	EL propósito de la ventila superior de aire es distribuir el aire en la habitación	La temperatura del aire de la ventila depende del ambiente de la habitación y otros factores. Puede fluctuar y esto es normal No se requiere acción alguna.
Hay escarcha en las bobinas del deshumidificador.	El deshumidificador ha sido encendido recientemente en una habitación con la temperatura baja (usualmente debajo de 41°F (5°C)).	Esto es normal. La escarcha desaparecerá en aproximadamente una hora después de que se apague el deshumidificador.
Conectó el desagüe continuo pero la condensación de agua no está drenando por el tubo	Algunos pisos pueden tener superficies desiguales, lo que puede afectar la función de desagüe continuo.	Eleve el frente del Deshumidificador de 1/2 a 1 pulgada (1,27 a 2,54 cm) del piso. La condensación del agua se drenará por la manguera posterior y no dentro de la cubeta.

PROBLEMA	POSIBLE CAUSA	SOLUCIÓN
Hay agua en el suelo	La manguera de desagüe podría estar floja	Revise las conexiones entre la manguera y la salida de drenado de la unidad. Consulte la sección de Drenado De Agua Continuo.
	Usted tenía la intención de usar el depósito para recolectar el agua pero la manguera para drenado continuo sigue conectada.	Desconecte la manguera y coloque el tapón de hule y la tapa del drenado si usará el depósito de agua para recolectar el agua. Consulte la sección de Drenado De Agua Continuo.
Hay Ruido	El ventilador está trabajando.	El viento causado por el ventilador puede crear sonidos durante la operación. Estos sonidos son normales.



Dank u voor het kopen van een Honeywell ontvochtiger. Deze gebruikershandleiding is bedoeld om u te verstrekken met belangrijke informatie om dit product op te zetten, in werking te stellen, te onderhouden en problemen op te lossen.

## VEILIGHEIDSVORSCHRIFTEN

### WAARSCHUWING -- LEES EN BEWAAR DEZE INSTRUCTIES ALVORENS DIT PRODUCT TE GEBRUIKEN.

De gebruiker van elektrische producten kan gevaren tot stand brengen die omvatten, maar niet beperkt zijn tot verwonding, brand, elektrische schokken. Het nalaten om deze instructies te volgen kan de werking beschadigen en/of verminderen en de garantie teniet doen. In het geval dat er inconsistentie of conflict is tussen de Engelse versie en andere vertalingen van de inhoud van dit materiaal, zal de Engelse versie leidend zijn.

#### Wanneer u elektrische apparaten gebruikt dient u de volgende basis veiligheidsmaatregelen te treffen.:

- Raak de ontvochtiger of de stopcontact stekker NIET met natte handen aan.
- Controleer de voltage in huis om er zeker van te zijn dat deze overeenkomt met de specificatie van het toestel.
- Alvorens in gebruik te nemen, verwijder alle verpakkingsmateriaal en controleer op eventuele schade mogelijk veroorzaakt tijdens het vershippen.
- NIET een product gebruiken met een beschadigde netsnoer of stekker.
- NIET een verlengsnoer gebruiken met dit toestel.
- NIET het netsnoer onder de vloerbedekking of bedekken met kleden of geleiders. Houd de kabel weg van plekken waar men erover zou kunnen struikelen.
- Verwijder altijd eerst de stekker uit het stopcontact van de ontvochtiger alvorens de watertank leeg te maken.
- Het water dat in de tank wordt verzameld moet worden weg gegooid. Het water mag nooit worden gedronken.
- Verwijder altijd eerst de stekker uit het stopcontact van de ontvochtiger en verwijder het water uit de watertank alvorens schoonmaken, onderhouden of opnieuw plaatsen van het toestel.
- Verwijder het netsnoer uit de elektrische vergaarbak door alleen het uiteinde van het netsnoer te pakken en te trekken, nooit aan het koord trekken.
- Het toestel is vervaardigd voor binnenshuis gebruik en dient niet te worden gebruikt voor andere doeleinden.

- NIET het product gebruiken op plekken waar benzine, verf of andere brandbare goederen en voorwerpen worden gebruikt of opgeslagen.
- Deze ontvochtiger is slechts ontworpen voor binnenshuis gebruik. Het dient niet te worden gebruikt voor commerciële of industriële toepassingen.
- NIET elektrische of mechanische functies van de ontvochtiger proberen te herstellen of aan te passen, aangezien dit gevaar kan veroorzaken en de garantie teniet doet.
- NIET de ventilatie ingang of uitgang van het toestel bedekken aangezien het ertoe kan leiden dat het toestel defect raakt.
- NIET voorwerpen in de ventilatie ingang of uitgang plaatsen, aangezien dit het product kan beschadigen en elektrische schok of brand kan veroorzaken.
- Als het netsnoer is beschadigd, moet het worden vervangen door de fabrikant, de vertegenwoordiger of gelijkwaardig persoon om een ongeluk te voorkomen.
- NIET kinderen laten spelen met dit apparaat, verpakking of inbegrepen plastic zak.
- Als het apparaat beschadigd is of niet correct functioneert, dient u het niet meer te gebruiken. Verwijder de stekker van het product uit het stopcontact. Zie het onderdeel 'Problemen oplossen' en neem contact op met de klantenservice.
- Plaats de ontvochtiger altijd op een gelijkvloerse ondergrond.
- Installeer nooit het product dichtbij een badkuip of elk ander soort plek met water.
- Opbergen op een droge plek, uit direct zonlicht, indien niet in gebruik.
- Dit toestel en verpakkingsmaterialen zijn niet bedoeld voor gebruik door personen (incl. kinderen en van kinderen onder de 8 jaar of bejaarden) met verminderde fysieke, sensorische of geestelijke mogelijkheden, of gebrek aan ervaring en kennis, tenzij er supervisie is of instructies zijn gegeven betreffende het gebruik van het toestel door een persoon verantwoordelijk voor hun veiligheid. Kinderen mogen niet met het apparaat spelen (incl. schoonmaak- en onderhoudswerkzaamheden)
- Houd altijd het zijhandvat vast en houd het apparaat rechtopstaand wanneer u het verplaatst naar een andere ruimte - NIET het product op zijn kant of ondersteboven zetten.

- Als de ontvochtiger op zijn zijkant werd vervoerd, moet u het opnieuw rechtop plaatsen en minstens 4 uur wachten voor gebruik.
- **WAARSCHUWING:** Om het risico van brand of elektrische schok te verminderen, gebruikt u dit toestel niet met een solide bedieningstoestel.



Dit teken geeft aan dat dit product niet met andere huishoudelijke apparaten mag worden weggegooid in de EU. Om mogelijk schade aan het milieu of volksgezondheid te voorkomen door ongecontroleerde afvalverwijdering, dient u het verantwoordelijk te recyclen om duurzaam hergebruik van materialen te bevorderen. Om uw gebruikte apparaat terug te sturen, gebruik gelieve de inzamelingssystemen of neem contact op met de detailhandelaar waar het product werd gekocht. Zij kunnen dit product innemen en milieuvriendelijk recyclen.



#### LET OP: Risico op een elektrische schok!

Probeer het toestel of toebehoren niet te demonteren of te wijzigen. Indien een deel beschadigd is, dient u onmiddellijk het toestel uit te schakelen en hulp in te schakelen van een specialist.



In het geval dat de stroomkabel beschadigd raakt, mag het alleen worden vervangen door de fabrikant, een servicepunt of gekwalificeerd personeel.

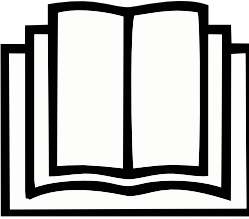

## TP-FIT - R290

SYMBOOL	OPMERKING	VERKLARING
 <p data-bbox="138 456 340 512">Voorzichtigheid, risico van Re, R290</p>	WAARSC- HUWING	Dit symbool geeft aan dat dit apparaat gebruik maakt van een ontvlambaar koelmiddel. Wanneer het koelmiddel heeft gelekt en bloot staat aan een externe ontbrandingsbron, is er kans op brand.
	VOORZICH- TIGHEID	Dit symbool geeft aan dat de handleiding zorgvuldig moet worden gelezen.
	VOORZICH- TIGHEID	Dit symbool geeft aan dat een service medewerker dit apparaat dient te hanteren volgens de installatiehandleiding.
	VOORZICH- TIGHEID	Dit symbool geeft aan dat er informatie beschikbaar is zoals de gebruikshandleiding en installatie handleiding.

## Extra waarschuwingen voor toestellen met R290 koelgas.

- Lees zorgvuldig de instructie alvorens het toestel te gebruiken.
- Gebruik bij het ontdoeien of het schoonmaken, geen andere methode dan geadviseerd door de fabrikant.
- Plaats het toestel niet in een ruimte met open ontstekingsbronnen (b.v. open vlam, werkend gastoestel of werkende elektrische verwarmers).
- Niet doorboren of verbranden.
- Perforeer geen deel van de koelcircuit.
- Het koelgas kan geurloos zijn.
- Het toestel dient te worden geïnstalleerd, op een plek worden gebruikt en opgeslagen in een ruimte die groter is dan 4 m<sup>2</sup>.
- Accumulatie of mogelijke lekkage van koelmiddel in een ruimte die niet geventileerd is kan tot brand of explosie leiden indien het koelmiddel in contact komt met elektrische verwarmers, fornuizen of andere bronnen van ontsteking.
- Het toestel moet worden opgeslagen op een bepaalde manier om mechanische schade te voorkomen.
- Slechts individuen die erkend zijn door een geaccrediteerde organisatie die hun bekwaamheid verklaart dat ze koelmiddelen kunnen hanteren overeenkomstig met de industriewetgeving dienen te werken aan het koelcircuit.
- R290 koelgas voldoet aan de Europese milieुरichtlijnen. Dit toestel bevat een bepaald aantal gram (zie informatielabel aan de achterkant van het toestel) R290 koelgas. De max. laadcapaciteit van het koelmiddel is 0,04 kg.



De reparatie moet worden uitgevoerd gebaseerd op de aanbevelingen van de fabrikant. Het onderhoud en de reparatie waarvoor hulp vereist is van ander gekwalificeerd personeel moet worden uitgevoerd onder de supervisie van specialisten in het gebruik van brandbare koelmiddelen.

# HOE EEN ONTVOCHTIGER WERKT

Wanneer de ontvochtiger wordt ingeschakeld (AAN), trekt een ventilator vochtige lucht in de ontvochtiger waar het de spoelen die ontvochtigen passeert in het toestel. Deze spoelen condenseren vochtigheid uit de lucht en verzamelen het in de watertank. De droge lucht wordt dan uitgestoot uit de ontvochtiger. De lucht stroomt door de luchtopeningen van de ontvochtiger in de ruimte als droge, warme lucht.

**BELANGRIJK:** De ontvochtiger is ontworpen om tussen 45°F (7°C) en 95°F (35°C) te werken. De prestaties van de ontvochtiger kunnen drastisch worden verminderd als de kamertemperatuur voorbij dit temperatuurbereik is.

## SELECTEER EEN PLAATS - BELANGRIJK

- Alvorens de ontvochtiger te gebruiken, plaatst u het toestel RECHTOP voor minstens 1 uur voor gebruik om de luchtontvochtiger te stabiliseren. Als het toestel aan zijn kant of ondersteboven was tijdens vervoer, plaatst u het toestel rechtopstaand voor minstens 4 uur.
- Voor optimale efficiency, dient het toestel te worden gebruikt in een ingesloten ruimte. Houd alle deuren, vensters en andere ingangen naar de ruimte gesloten.



## SELECTEER EEN PLAATS - BELANGRIJK (VERVOLG)

Plaats de ontvochtiger in een ruimte waar de temperatuur niet onder 41°F (5°C) zal dalen

Plaats de ontvochtiger minstens 45 cm van andere voorwerpen (b.v. gordijnen of meubilair) die de luchtstroom aan de achterkant van de luchtopeningen van het toestel kunnen beperken.

De ontvochtiger moet gelijkvloers worden geplaatst.

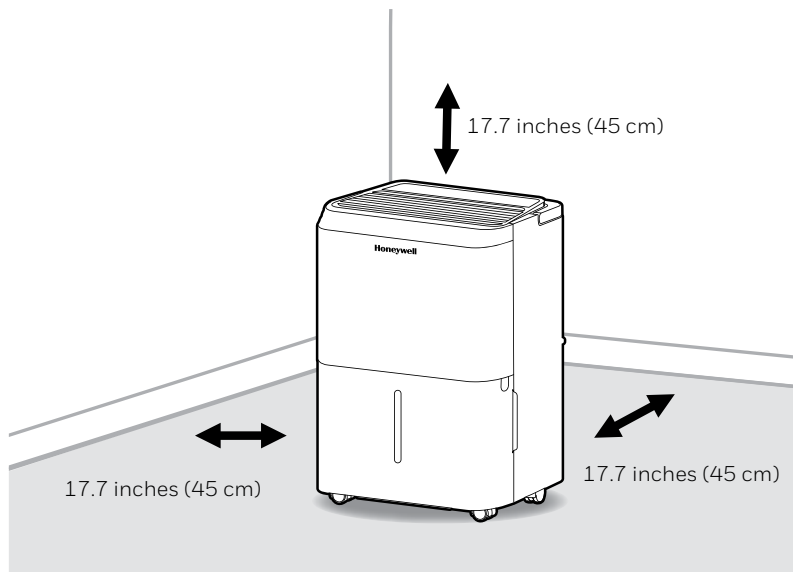

**BELANGRIJK:** De efficiënte van de ontvochtiger kan door verschillende factoren worden beïnvloed. Een factor is de snelheid waarin de nieuwe, vochtige lucht de ruimte binnengaat, en de hoeveelheid lucht die in en uit de ruimte circuleert om ontvochtigd te worden. Bijvoorbeeld, als een deur in een kelder constant wordt geopend, en nieuwe, vochtige lucht in de ruimte binnenlaat, zal het ontvochtigen langer duren dan wanneer de deur gesloten blijft. Als de ontvochtiger in een ruimte met kasten wordt geplaatst, zal het weinig of geen effect hebben op het drogen van de binnenkant van de kasten tenzij er adequate omloop van lucht in en uit deze ruimten is. Om deze ruimten te ontvochtigen, kunt u de deuren van de kasten openen voor luchtcirculatie. U kunt ondervinden dat het installeren van een tweede ontvochtigingstoestel voor grotere gesloten ruimte nodig kan zijn.

# DE ONTVOCHTIGER UITPAKKEN

- De ontvochtiger wordt verpakt met een gekleurde of transparante tape om sommige delen te beveiligen tijdens het transport. Verwijder de gekleurde of transparante verpakkingstape van het toestel.
  1. Haal voorzichtig de watertank uit het toestel.
  2. Haal de stekker, afvoerslang en andere toebehoren eruit, die binnen de tank van de ontvochtiger worden geplaatst.
  3. Zodra alle toebehoren zijn verwijderd. Zorg ervoor dat de tank op de juiste wijze wordt geplaatst.
- Er is een vlotter binnenin de watertank die automatisch het waterniveau waarneemt om te stoppen met ontvochtigen wanneer de watertank vol is. Zorg ervoor de vlotter correct binnen de watertank wordt geplaatst door ervoor te zorgen dat het evenredig is met de bovenste rand van de watertank.

**VERWIJDER DEZE VLOTTER NIET.**

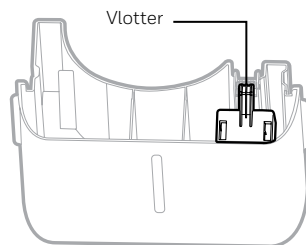



# DE BESCHRIJVING VAN DE ONDERDELEN

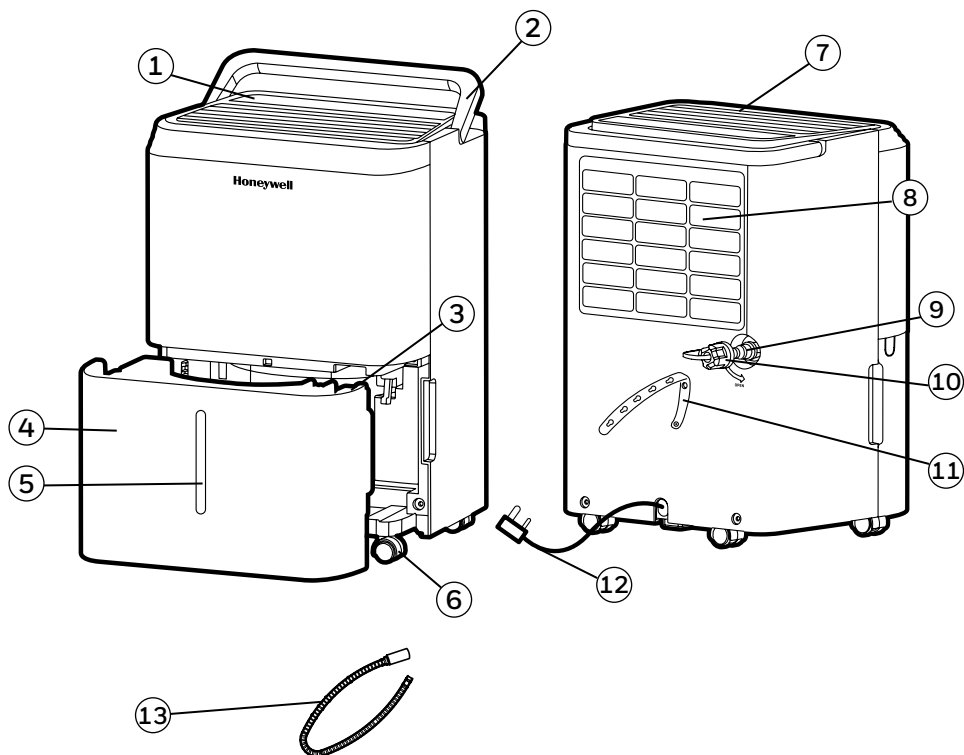

1) Bedieningspaneel

2) Handvat

3) Vlotter

4) Watertank

5) Waterniveau-indicator

6) Wielen

7) Luchtontvochtigter uitaatopening

8) Wasbaar stoffilter

9) Directe uitgang afvoerkanaal

10) Directe afvoerdp





11) Snoerbinder

12) Netsnoer & stekker

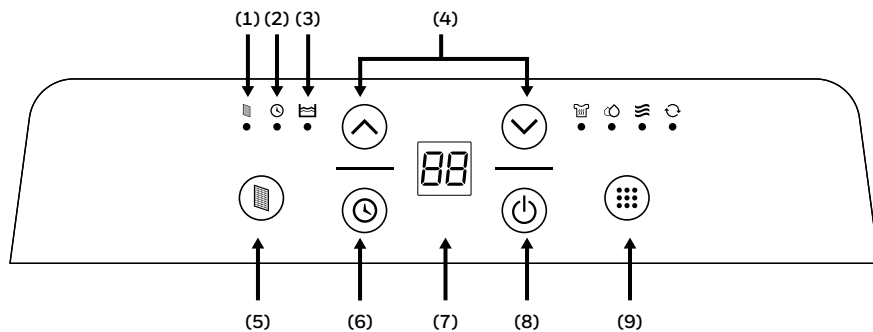
13) Open afvoerbus  
Binnendiameter.: 0.5 in (1.27cm);  
Lengte: 3.28 ft (1 m)

## BEDIENINGSPANEEL



- |                                   |  |
|-----------------------------------|--|
| 1) Filterindicatielampje          | 8) Aan-/Uitschakelaar  |
| 2) Timer-indicatielampje          | 9) Modus Knop  |
| 3) Water vol indicatorlicht       | - Wasmodus              |
| 4) Vochtigheid/Timer instellingen | - Ontvochtigings Modus  |
| 5) Filteralarm                    | - Comfort-modus         |
| 6) Timer-instellingen             | - Continue modus        |
| 7) Displayscherm                  |  |

## FUNCTIETOETSEN

### AAN-/UITSCHAKELAAR

Druk  om de ontvochtiger AAN of UIT te zetten.

### DISPLAYSCHERM





Wanneer het toestel AAN is, toont het displayscherm het huidige vochtigheidspercentage en vorige keuze instelling.

### MODUS INSTELLING

Instellingen: wasmodus, ontvochtigingsmodus, comfortmodus en continue modus.



Het bijbehorende indicatielampje gaat branden om de huidige modusinstelling aan te geven.

### Ontvochtigings Modus

Druk op  of  om de gewenste luchtvochtigheid niveau aan te passen. Stel de gewenste luchtvochtigheid in % in door op  knop te drukken, het vochtigheidspercentage zal het toenemen in stappen van 5%. Het instelbare relatieve vochtigheidsbereik (RH) ligt tussen 30% RH en 90% RH. Twee seconden na het instellen van de gewenste luchtvochtigheidsinstelling keert het display terug naar het weergeven van de huidige luchtvochtigheid.

Luchtontvochtiger handhaaft een gebalanceerde lage snelheid voor ontvochtiging van de hele kamer. Pas het vochtigheidsniveau naar wens aan (tussen 30% RH en 90% RH).

### Wasmodus

Pas het gewenste luchtvochtigheidsniveau aan door op  of  te drukken zoals beschreven in Ontvochtigingsmodus .

Ontvochtiger draait op hoogste stand voor krachtigere ontvochtiging bedoeld voor het drogen van kleding. Hang natte kleding in dezelfde ruimte als de ontvochtiger en zorg ervoor dat er geen natte kleding over de luchtontvochtiger hangt of ervoor zorgt dat er water op de luchtontvochtiger druppelt.

Sluit ramen en deuren om de was sneller te laten drogen.

## FUNCTIETOETSEN (VERVOLG)

### Comfort-modus

De luchtontvochtiger past automatisch de percentage-instellingen voor de relatieve vochtigheid (RH) van de ontvochtiging aan gebaseerd op kamertemperatuur, voor een probleemloze werking.

Wanneer de kamertemperatuur 18°C / 64°F of lager is, past de luchtontvochtiger zich aan naar 55% RH.

Wanneer de kamertemperatuur tussen 18°C / 64°F en 25°C / 77°F ligt, past de luchtontvochtiger zich aan naar 50% RH.

Wanneer de kamertemperatuur 25°C / 77°F of hoger is, past de luchtontvochtiger zich aan naar 45% RH.

### Continue modus

De luchtontvochtiger werkt continu met een doel van 30% RV of lager, op een lage snelheidsinstelling. Deze modus wordt gebruikt voor ruimtes met meer vocht en heeft continue ontvochtiging nodig. Het gewenste vochtigheidsniveau kan in deze modus niet worden aangepast en moet handmatig worden uitgeschakeld. Tenzij het apparaat stopt vanwege een volle watertank.

### Weergave Slaapstand

De display aan de bovenkant wordt gedimd na 1 minuut van inactiviteit van de knop en gaat vervolgens uit na 3 minuten inactiviteit. De display licht weer op wanneer er op een willekeurige knop wordt gedrukt. De modusweergave lampjes blijven AAN in de slaapstand van het display om de huidige instellingen aan te geven.

### WATERTANK ALARM

Wanneer de watertank vol is, gaat de indicator  oplichten. Het toestel gaat binnen 3 seconden piepen. De compressor en de ventilator worden tegelijkertijd uitgeschakeld. Om  het lichtje van de indicator uit te schakelen dient u de watertank te legen. Tijdens het vervangen dient u ervoor te zorgen dat de tank correct wordt geplaatst.

**BELANGRIJK:** Plaats de watertank niet op de vloer wanneer het vol is. In het geval van een ongelijkmatige vloer kan de tank overlopen.

## TIMER-INSTELLINGEN





De ontvochtiger kan worden ingesteld om automatisch AAN of UIT in te schakelen voor een geselecteerde periode (tussen 0.5 - 24 uur intervallen). De urenselectie wordt getoond op het Displayscherm.

**OPMERKING:** Schakel het apparaat aan voordat de timer kan worden ingesteld.

### Auto-Uit Timer:

Terwijl het toestel werkt, drukt u op , de timer  indicator zal oplichten. Druk  of  om het aantal uur te selecteren (uren 0.5 -24) voor hoelang u wilt dat het toestel aan moet zijn alvorens het uitschakelt. In 5 seconden zonder bediening van de timer startfunctie, gaat de timer startfunctie  indicator oplichten. Timer moet opnieuw worden ingesteld na elk gebruik.

### Auto-Aan Timer:

Wanneer het toestel in de Standby modus is, zal de timer  indicator knipperen, druk  of  om het aantal uur te selecteren (0.5-24 uur) voor hoelang u wilt dat het toestel automatisch aan moet zijn. Binnen 5 seconden zal zonder bediening van de timer start functie, de timer  indicator oplichten. U kunt de modus bepalen en het gewenste vochtigheidsniveau aanpassen, en vervolgens het apparaat toestel gaat aan en blijft werken tot de watertank vol is (tenzij het toestel is ingesteld voor een open afvoer) of tot u het handmatig uitzet. Timer moet opnieuw worden ingesteld na elk gebruik.

**OPMERKING:** Om instellingen van een timer te annuleren, drukt u nogmaals, en het indicatorlicht van de timer zal verdwijnen.

## FILTERALARM

Wanneer het licht van het filteralarm AAN is, dient de filter te worden schoongemaakt. Zet het toestel UIT en verwijder voorzichtig de filter uit het toestel en maak het schoon. Vervang de filter en schakel het toestel AAN.

Het lampje van het filteralarm zou niet moeten oplichten tot de filter opnieuw moet worden schoongemaakt. De frequentie van de filter schoonmaken hangt van de omstandigheden van de ruimte. Sommige ruimtes vereisen meer vervanging dan andere.

**OPMERKING:** Om de filterwaarschuwing te annuleren, drukt u op , en het indicatielampje gaat uit.

## DE AUTO-HERSTART FUNCTIE

Dit toestel is uitgerust met een auto-herstart functie. Wanneer er een stroomstoring is, gaat de ontvochtiger automatisch al zijn vorige instellingen hervatten.

## AUTOMATISCH ONTDOOIEN

Ijs kan zich op de interne spoelen van het toestel ophopen. Wanneer er een ophoping van ijs is, gaat de interne compressor uit en de ventilator blijft werken tot de ijs is gesmolten. Zodra de interne spoelen zijn gedroogd en ontdooid, zullen de compressor en de fan automatisch herstarten en het ontvochtigen zal hervatten.

## HET AFVOEREN VAN HET WATER



**WARNING:** Always drain and discard water collected from dehumidification. The water is not clean and cannot be used for drinking.

### 1. Waterafvoer dat in de watertank wordt verzameld

Het gecondenseerde water kan direct in de watertank worden verzameld. Wanneer de watertank vol is, zal de ontvochtiger automatisch UITschakelen en de  indicator zal oplichten op het bedieningspaneel gevolgd door piepende geluiden.

**BELANGRIJK:** Verplaats de ontvochtiger niet wanneer de watertank vol is, aangezien het zwaar kan zijn en water morsing kan veroorzaken.

1.1 Bepaal de plaats van de watertank aan de voorzijde van de ontvochtiger. Trek rustig de watertank eruit.

1.1

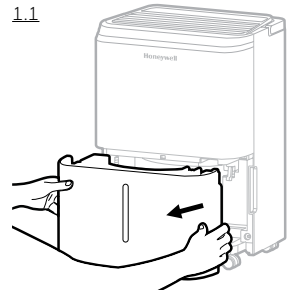

1.2 Breng de watertank naar een gootsteen om te legen.

1.3 Plaats de lege watertank terug aan de voorzijde van de ontvochtiger. Zorg ervoor dat de tank op de juiste wijze wordt geplaatst. De veiligheidseigenschap zorgt ervoor dat bij een verkeerde opstelling van de tank het toestel niet zal inschakelen.

1.2

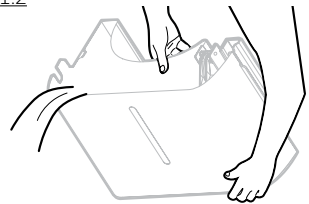

**BELANGRIJK:** Incorrecte uitlijning of plaatsing van de watertank zorgt ervoor dat het toestel pauzeert, het waarschuwingslicht bovenop de ontvochtiger zal oplichten gevolgd door een piepend geluid, totdat de watertank correct wordt geplaatst.

**OPMERKING:** Er is een vlotter binnen in de watertank die het waterniveau waarneemt om automatisch het ontvochtigen te stoppen wanneer de watertank vol is. Zorg ervoor dat de vlotter binnen de watertank correct is geplaatst door te checken of het gelijk is aan het niveau van de bovenste rand van de watertank.

**VERWIJDER DEZE VLOTTER NIET.**

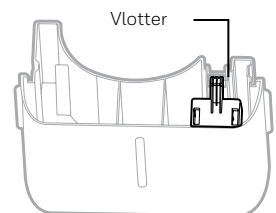

## HET AFVOEREN VAN HET WATER (VERVOLG)

### 2. Open waterafvoer - met behulp van een afvoerbuis.

Een open waterafvoerbuis is inbegrepen met dit toestel. Om de open waterafvoer te activeren is een geschikte waterafvoer vereist (b.v. gootsteen of afvoergat op vloerniveau) dichtbij de ontvochtiger.

Open waterafvoerbuis  
3.28 ft. (1 m)

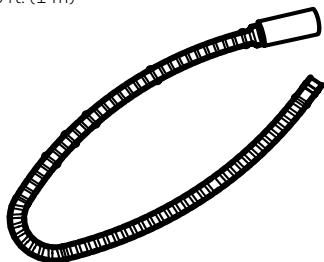

Open waterafvoerdop

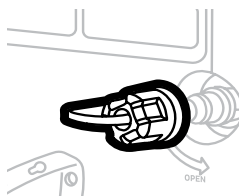

2.1 Bepaal de plaats van de afvoeruitgang aan de achterkant van het apparaat. Schroef en verwijder het deksel van de directe afvoerkanaal los. Plaats en schroef de open afvoerbuis aan de open afvoeruitgang.

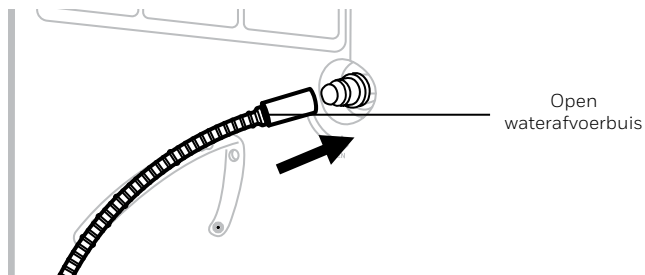
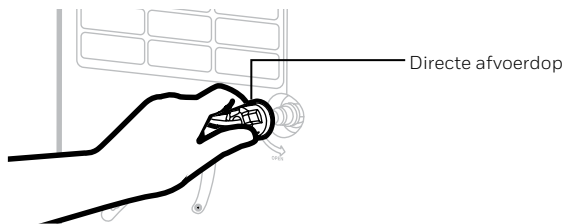



## HET AFVOEREN VAN HET WATER (VERVOLG)

- 2.2 Als er lekkage is, kunnen de buis en dop van de afvoer los komen te zitten en niet naar behoren worden aangesloten. Losmaken, vervangen en vastdraaien.
- 2.3 Plaats het andere eind van de open waterafvoer buis in de gootsteen of het afvoerkanaal. Zorg ervoor dat de buis niet wordt gebogen of geknikt wat de waterstroom zou kunnen tegenhouden. Zorg ervoor dat de buis stevig over het afvoerkanaal wordt bevestigd en niet eruit kan vallen om ongewenste wateroverlast te voorkomen.

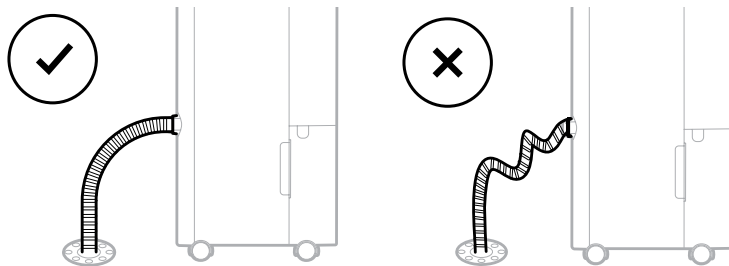

**BELANGRIJK:** Controleer of het water door de open waterafvoer buis kan lopen door de buis in een hoek naar beneden te houden alsmede vrij van krommingen of knikken.

**BELANGRIJK:** Als het toestel op ongelijke grond wordt geplaatst, of wanneer het toestel is geplaatst op een oneven ondergrond, of de open waterafvoerbu is onjuist geïnstalleerd kan het water de watertank vullen en ophouden met functioneren. Gelieve te controleren of de ondergrond ongelijk is en installeer de waterafvoerbu is opnieuw.

## SCHOONMAKEN & ONDERHOUD

**WAARSCHUWING:** Schakel altijd de ontvochtiger UIT en verwijder de stekker uit het stopcontact alvorens schoonmaak of onderhoud van dit product.

### Onderhoud van het toestel:

- Schakel eerst het toestel uit voordat u de stroom eraf haalt.
- Gebruik alleen een zachte doek om het toestel schoon te maken.

### Stoffilter onderhoud:

De stoffilter aan de achterkant van het apparaat zorgt ervoor dat stofdeeltjes uit de lucht worden verwijderd. Een vuile filter die door stofdeeltjes wordt belemmerd kan de efficiëntie van de ontvochtiger verminderen. Voor optimale ontvochtiging, wordt geadviseerd om de stoffilter om de 2 weken schoon te maken:

1. Schakel uit en haal de stekker van de ontvochtiger uit het stopcontact.
2. Haal voorzichtig de stoffilter uit de ontvochtiger.
3. Spoel de stoffilter onder stromend water, of verwijder stof met een stofzuiger.
4. Na het schoonmaken van de stoffilter, drogen in de schaduw, op een koele plek, vervolgens voorzichtig opnieuw in het apparaat plaatsen.

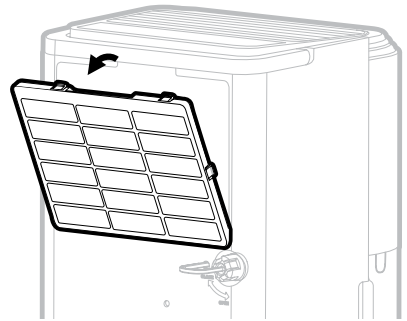

### Einde van het seizoen opbergen & onderhoud:

#### Als het apparaat niet wordt gebruikt voor een lange periode:

- Schakel het toestel uit en verwijder de stekker uit het stopcontact.
- De watertank leeg maken en laten drogen. Als uw ontvochtiger is aangesloten aan een open afvoer, moet u de slang losmaken, drogen en de afvoerdop terugplaatsen aan de afvoeruitgang.
- Verwijder de luchtfilter en maak het schoon met water. Laat de luchtfilter drogen en plaats het terug in het apparaat.
- Wees er zeker van dat alle onderdelen en accessoires van de ontvochtiger droog zijn voor de opslag.
- Bedek de ontvochtiger met een doek of plastic zak vóór opslag, om de oppervlakte tegen stof te beschermen en krassen.
- Het wordt geadviseerd om het netsnoer op te rollen en op te slaan van de vloer af om ervoor te zorgen dat het beschermd is tegen krommingen en knikken.
- Sla het toestel staand op, op een droge plek uit direct zonlicht.

# PROBLEMEN OPLOSSEN

De volgende problemengids behandelt de meest voorkomende problemen. Als de problemen voortduren, bel de klantenservice.

PROBLEEM	MOGELIJKE OORZAAK	OPLOSSING
De ontvochtiger start niet	Geen elektriciteit.	Controleer de stroom.
	Het netsnoer is niet correct geplaatst.	Verwijder en sluit het netsnoer opnieuw aan.
	De veiligheidsschakelaar geactiveerd op de stekker.	Stel de veiligheidsschakelaar terug en wacht 3 minuten. Neem contact op met de klantenservice als het probleem voortduurt.
	De watertank is niet in de correcte positie.	Plaats de watertank correct in het toestel. Het toestel zal niet werken totdat de watertank correct op zijn plaats is.
Het toestel werkt, maar het vochtigheidsniveau verlaagt niet	De instellingen van het vochtigheidsniveau zijn te hoog.	Verlaag de instellingen van het vochtigheidsniveau.
	Een deur of een venster is open, en laat nieuwe vocht binnen.	Zorg ervoor dat alle vensters of deuren naar buiten zijn gesloten en goed dicht zijn.
	Er zijn andere bronnen van vocht in de ruimte (b.v. kokend water in pan).	Schakel de ontvochtiger in wanneer deze bronnen niet aanwezig zijn.
	De temperatuur in de ruimte is te laag.	De ontvochtiger is ontworpen om tussen 45°F (7°C) en 95°F (35°C) te werken. De verwijdering van vocht wordt enorm verminderd als de kamertemperatuur dit temperatuurbereik overschrijdt.
	De stoffilter is vuil/verstopt.	Maak de stoffilter schoon.
	Luchtafvoer of ingang wordt geblokkeerd.	Verwijder de verstopping.

# PROBLEMEN OPLOSSEN (VERVOLG)

PROBLEEM	MOGELIJKE OORZAAK	OPLOSSING
Het toestel werkt, maar het vochtigheidsniveau verlaagt niet	Te weinig tijd voor de ontvochtiger voor het verwijderen van vocht.	Geef het toestel na de eerste installatie 24 uur de tijd om de gewenste droogte te behouden.
De ontvochtiger gaat constant door/stopt niet	Het gebied om te ontvochtigen is te groot.	De capaciteit van uw ontvochtiger is mogelijk niet geschikt voor de ruimte waarin het wordt gebruikt. Het wordt geadviseerd om een extra ontvochtiger toe te voegen voor grote ruimtes.
	Een deur of een venster is open, en laat nieuwe vocht naar binnen.	Zorg ervoor dat alle vensters of deuren naar buiten zijn gesloten en goed dicht zijn.
Watertank vol  is opgelicht en het toestel is aan het piepen.	De watertank is vol.	Leeg de watertank.
	De watertank is niet in de correcte positie.	Plaats de watertank correct in het toestel. Het toestel zal niet werken totdat de watertank correct op zijn plaats is.
Het toestel blaast koude lucht uit de bovenste opening	Het doel van de hoogste luchtopening is om lucht te verdelen in de kamer.	De temperatuur van de lucht uit de opening hangt af van de omgeving en andere factoren. Het kan veranderen en dat is normaal. Geen actie vereist.
Vorst verschijnt op de spoelen	De ontvochtiger is onlangs aangezet tijdens een lage kamertemperatuur (gewoonlijk onder 41°F (5°C)).	Dit is normaal. De vorst zal ongeveer in een uur verdwijnen nadat de ontvochtiger is uitgeschakeld.
De open afvoer is verbonden, maar de condensatie van het water voert niet af uit de buis.	Sommige vloeren kunnen een ongelijke oppervlakte hebben die de open afvoer kunnen beïnvloeden.	Til de voorkant van de ontvochtiger 1.27 cm tot 2.54 cm van de vloer. De condensatie van het water zal uit de achterste leiding afvoeren en niet in de emmer.

# PROBLEMEN OPLOSSEN (VERVOLG)

PROBLEEM	MOGELIJKE OORZAAK	OPLOSSING
Water op de vloer	De afvoerslang is mogelijk los.	Controleer de verbindingen tussen de slang en afvoeraansluiting aan het toestel. Ziehet gedeelte van de constante waterafvoer.
	U was van plan om de watertank te gebruiken om water te verzamelen, maar de open afvoerslang is nog steeds aangesloten.	Maak de slang los als u de watertank gaat gebruiken om water te verzamelen. Zie Open waterafvoer.
Lawaai	De ventilator werkt.	De wind van de ventilator kan leiden tot geluiden tijdens werking. Dit is een normaal geluid.

Vielen Dank für Ihren Kauf eines Honeywell Luftentfeuchters. Diese Bedienungsanleitung soll Ihnen wichtige Informationen zum Aufstellen, Betrieb, Warten und Beheben von Fehlern des Produktes bereitstellen.

## SICHERHEITSHINWEISE

### **WARNHINWEIS -- DIESE ANLEITUNGEN VOR DEM GEBRAUCH LESEN UND AUFBEWAHREN.**

Die Benutzung elektrischer Produkte kann Gefahren bergen, unter anderem Verletzungen, Feuer, Stromschlag. Die Nichtbeachtung dieser Anleitungen kann zu Schäden am Gerät führen und/oder seinen Betrieb beeinträchtigen. Die Garantie ist in diesem Fall ungültig. Falls zwischen der englischen und den übersetzten Versionen des Inhalts dieses Materials Unstimmigkeiten oder Widersprüche bestehen, ist die englische Version maßgebend.

**Bei der Benutzung elektrischer Geräte sollten stets grundlegende Sicherheitsvorkehrungen befolgt werden:**

- Luftentfeuchter oder seinen Netzstecker NICHT mit nassen Händen anfassen.
- Prüfen Sie die Haushaltsspannung, um sicherzustellen, dass sie mit den technischen Daten des Gerätes übereinstimmt.
- Entfernen Sie vor dem Betrieb sämtliches Verpackungsmaterial und prüfen Sie das Gerät auf Schäden, die möglicherweise während des Versands entstanden sind.
- Benutzen Sie KEINE Produkte mit einem beschädigten Kabel oder Stecker.
- Benutzen Sie KEIN Verlängerungskabel mit diesem Gerät.
- Das Netzkabel NICHT unter Teppichboden verlegen oder mit Teppichen oder Läufern bedecken. Halten Sie das Kabel von Bereichen fern, in denen es eine Stolpergefahr darstellen könnte.
- Immer den Netzstecker des Luftentfeuchters aus der Steckdose ziehen, bevor Sie den Wasserbehälter entleeren.
- Das Wasser, das sich im Tank angesammelt hat, muss weggegossen werden. Das Wasser sollte unter keinen Umständen als Trinkwasser genutzt werden.
- Ziehen Sie immer den Netzstecker des Luftentfeuchters aus der Steckdose und gießen Sie das Wasser aus, bevor Sie das Gerät reinigen, warten oder umstellen.
- Fassen Sie nur am Stecker des Netzkabels an und ziehen Sie daran, um das Kabel von der Steckdose zu trennen; ziehen Sie niemals am Kabel.

- Dieses Gerät wurde für den Gebrauch in privaten Wohnumgebungen entwickelt und darf nicht zu anderen Zwecken benutzt werden.
- Benutzen Sie das Produkt NICHT an Orten, wo Benzin, Farbe oder andere brennbare Güter und Gegenstände benutzt oder gelagert werden.
- Dieser Luftentfeuchter ist nur für den Innengebrauch in Wohnräumen vorgesehen. Er sollte nicht für gewerbliche oder industrielle Anwendungen eingesetzt werden.
- Versuchen Sie NICHT, elektrische oder mechanische Funktionen des Luftentfeuchters zu reparieren oder einzustellen, da dies zu Gefahren führen kann und zum Erlöschen der Garantie führt.
- Bedecken Sie die Lufteinlässe oder -auslässe am Gerät nicht, sonst kann das Gerät nicht funktionieren.
- KEINE Gegenstände in Lüftungsöffnungen oder Ablauföffnungen stecken oder gelangen lassen, andernfalls könnte das Produkt beschädigt werden und einen Stromschlag oder ein Feuer auslösen
- Falls das Netzkabel beschädigt ist, muss es aus Sicherheitsgründen vom Hersteller, seinem Kundendienst oder einer ähnlich qualifizierten Person ersetzt werden.
- Lassen Sie Kinder NICHT mit diesem Gerät, seiner Verpackung oder dem beiliegenden Plastikbeutel spielen.
- Benutzen Sie das Produkt nicht mehr, wenn es beschädigt ist oder nicht ordnungsgemäß funktioniert. Ziehen Sie den Netzstecker des Produktes aus der Steckdose. Lesen Sie den Abschnitt „Fehlerbehebung“ und wenden Sie sich an die Kundendienstzentrale.
- Stellen Sie den Luftentfeuchter immer auf einen ebenen Boden.
- Stellen Sie das Produkt niemals neben einer Badewanne oder einem Wasserbehälter auf.
- Lagern Sie das Produkt an einem trockenen Ort und geschützt vor direkter Sonnenstrahlung, wenn es nicht benutzt wird.
- Dieses Gerät und sein Verpackungsmaterial ist nicht dazu gedacht, von Personen (einschließlich Kinder und Kindern unter 8 Jahren oder ältere Menschen) benutzt zu werden, deren körperliche, sensorische oder mentale Fähigkeiten eingeschränkt sind oder denen es an Erfahrung und Wissen mangelt; es sei denn, sie wurden in die Benutzung des Gerätes unterwiesen und werden von einer für ihre Sicherheit verantwortlichen Person beaufsichtigt. Kinder dürfen mit diesem Gerät nicht spielen (einschließlich Reinigung und Benutzerpflege).

- Fassen Sie immer an den Seitengriffen an und tragen Sie das Gerät zum Transportieren von einem Zimmer in ein anderes aufrecht – kippen Sie das Produkt NICHT auf die Seite oder tragen Sie es verkehrt herum.
- Wenn der Luftentfeuchter zur Seite gekippt getragen wurde, muss er wieder aufgerichtet werden. Warten Sie mindestens 4 Stunden, bevor Sie das Gerät wieder benutzen.
- **WARNHINWEIS:** Um die Brand- oder Stromschlaggefahr zu verringern, benutzen Sie dieses Gerät nicht mit einem Festkörper-Drehzahlregler.



Diese Kennzeichnung weist daraufhin, dass dieses Produkt nicht mit dem normalen Hausmüll innerhalb der EG entsorgt werden sollte. Um mögliche Gefahren für die Umwelt oder Gesundheit durch unkontrollierte Abfallentsorgung zu vermeiden, recyceln Sie das Produkt auf verantwortliche Weise, um die umweltgerechte Wiederverwendung von Materialressourcen zu fördern. Um Ihr gebrauchtes Gerät zu recyceln, benutzen Sie bitte das Sammelstellensystem oder wenden Sie sich an den Händler, bei dem das Produkt gekauft wurde. Die Händler können das Produkt zwecks umweltfreundlichen Recyclings zurücknehmen.



### **Achtung: Stromschlaggefahr!**

Das Gerät oder sein Zubehör nicht zerlegen oder umbauen. Falls ein Bestandteil defekt ist, schalten Sie das Gerät unverzüglich aus und ziehen Sie eine Fachkraft zurate.



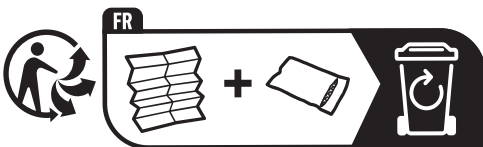

Sollte das Netzkabel beschädigt sein, darf es nur von dem Hersteller, seinem Kundendienst oder einer ähnlich qualifizierten Person ersetzt werden.



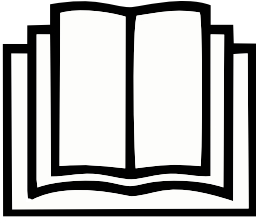

# ERKLÄRUNG ZU DEN VORSCHRIFTEN

TP-FIT - R290

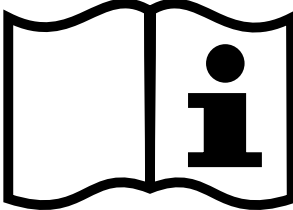
SYMBOL	HINWEIS	ERKLÄRUNG
 <p>Vorsicht, Brandgefahr re, R290</p>	WARNHI- NWEIS	Dieses Symbol weist darauf hin, dass das Gerät ein brennbares Kältemittel verwendet. Wenn Kältemittel ausläuft und mit einer externen Zündquelle in Kontakt kommt, besteht die Gefahr eines Feuers.
	ACHTUNG	Dieses Symbol weist darauf hin, dass die Bedienungsanleitung sorgfältig gelesen werden sollte.
	ACHTUNG	Dieses Symbol weist darauf hin, dass qualifiziertes Fachpersonal dieses Gerät unter Einbeziehung der Installationsanleitung handhaben sollte.
	ACHTUNG	Dieses Symbol weist darauf hin, dass Informationen vorhanden sind, wie z. B. Bedienungsanleitung oder Installationsanleitung.

## Zusätzliche Warnhinweise für Geräte mit R290 Kältemittelgas.

- Vor dem Gebrauch des Gerätes die Anleitung sorgfältig durchlesen.
- Zum Abtauen oder Reinigen keine andere als die vom Hersteller empfohlene Methode verwenden.
- Das Gerät darf nicht in einem Raum mit dauerhaft betriebenen Zündquellen (wie beispielsweise offene Flammen, ein aktives Gasgerät oder eine aktive elektrische Heizung) gelagert werden.
- Nicht durchstechen oder verbrennen.
- Es darf kein Teil des Kältemittelkreislaufs perforiert werden.
- Kältemittelgas kann geruchlos sein.
- Das Gerät muss in einem Bereich installiert, benutzt und gelagert werden, der größer als 4 m<sup>2</sup> ist.
- Falls mehrere Kältemittellecks in einem unbelüfteten Zimmer auftreten, kann es zu einem Brand oder einer Explosion kommen, wenn das Kältemittel mit elektrischen Heizgeräten, Öfen oder anderen Zündquellen in Berührung kommt.
- Das Gerät muss so gelagert werden, dass es vor mechanischen Schäden geschützt ist.
- Es dürfen nur Personen mit einer Zulassung von einer akkreditierten Organisation, die deren Kompetenz im Umgang mit Kältemittel unter Einhaltung der Branchengesetze bestätigt, an dem Kältemittelkreislauf arbeiten.
- R290 Kältemittelgas entspricht den europäischen Umweltrichtlinien.
- Dieses Gerät enthält eine gewisse Menge (siehe Typenschild auf der Rückseite des Gerätes) des R290 Kältemittelgases. Die maximale Kältemittelfüllmenge beträgt 0,04 kg.



Reparaturen müssen gemäß den Empfehlungen des Herstellers durchgeführt werden. Wartungsarbeiten und Reparaturen, die die Hilfe anderer Fachkräfte erfordern, müssen unter Aufsicht von Fachleuten im Umgang mit brennbaren Kältemitteln durchgeführt werden.

# WIE FUNKTIONIERT EIN LUFTENTFEUCHTER

Wenn ein Luftentfeuchter eingeschaltet wird, saugt ein Ventilator die feuchte Luft in den Luftentfeuchter, wo sie durch Verdampferspulen geführt wird. Diese Spulen kondensieren die Feuchtigkeit aus der Luft und sammeln sie in dem Wasserbehälter. Die trockene Luft wird aus dem Luftentfeuchter abgeleitet. Die Luft strömt durch die Lüftungsschlitze des Luftentfeuchters als trockene, warme Luft ins Zimmer.

**WICHTIG:** Der Luftentfeuchter ist für den Betrieb bei Temperaturen von 5°C (41°F) bis 32°C (89°F) ausgelegt. Die Leistung des Luftentfeuchters kann sich deutlich verschlechtern, wenn die Zimmertemperatur außerhalb dieses Temperaturbereichs liegt.

## AUSWAHL EINES AUFSTELLORTES – WICHTIG

- Stellen Sie das Gerät vor der Benutzung für mindestens 1 Stunde **AUFRECHT** hin, damit sich das Kältemittel stabilisieren kann. Wenn das Gerät während des Transports auf die Seite gekippt oder auf den Kopf gestellt wurde, stellen Sie es aufrecht hin und warten Sie 4 Stunden, bevor Sie es benutzen.
- Um eine optimale Effizienz zu gewährleisten, muss der Luftentfeuchter in einem geschlossenen Bereich betrieben werden. Halten Sie alle Türen, Fenster und andere Außeneingänge zum Zimmer geschlossen.

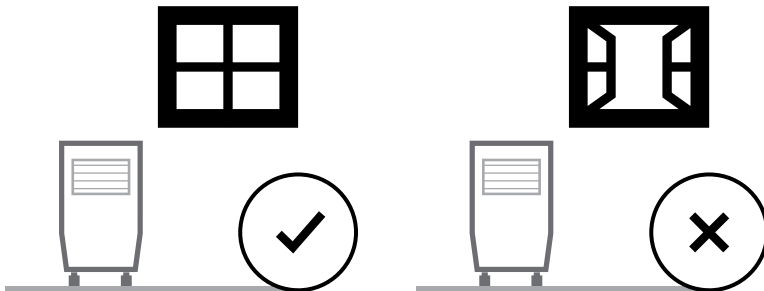

- Stellen Sie den Luftentfeuchter an einer Stelle auf, an der die Temperatur nicht unter 5°C (41°F) sinken wird.
- Stellen Sie den Luftentfeuchter mindestens 45 cm (17.7 Zoll) entfernt von anderen Gegenständen (z.B. Vorhänge oder Möbel) auf, die den Luftstrom von der Rückseite oder durch die Lüftungsschlitze des Gerätes behindern könnten.
- Der Luftentfeuchter muss auf einen ebenen Untergrund gestellt werden.

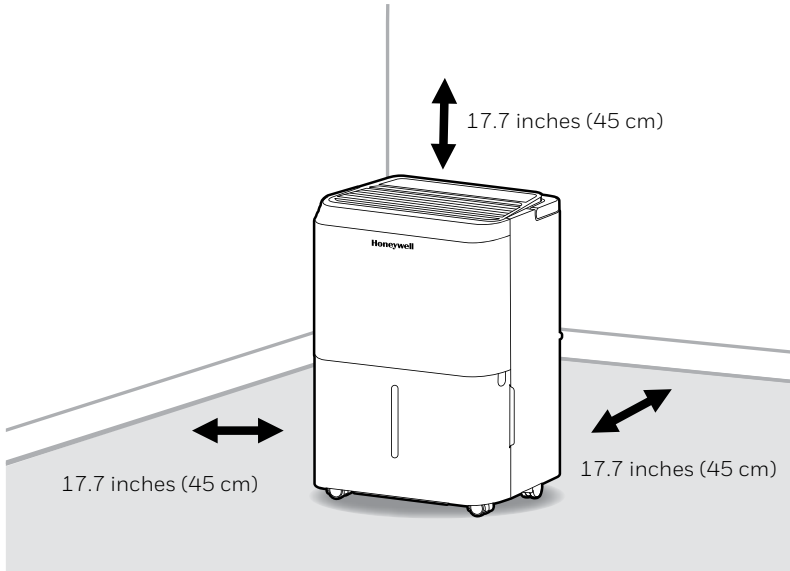

**WICHTIG:** Die Effektivität des Luftentfeuchters kann durch verschiedene Faktoren beeinflusst werden. Einer davon ist die Geschwindigkeit, mit der neue, feuchte Luft in das Zimmer eindringt, und die Luftmenge, die in dem Bereich zirkuliert, der entfeuchtet werden soll. Wenn zum Beispiel eine Tür zu einem Keller ständig geöffnet wird und neue, feuchte Luft in das Zimmer lässt, dauert der Entfeuchtungsvorgang länger als bei ständig geschlossener Tür. Wenn sich der Luftentfeuchter in einem Zimmer mit einem Abstellraum oder Schränken befindet, wird dies auf die Luft im Abstellraum oder den Schränken kaum Wirkung haben, es sei denn, es ist eine ausreichende Luftzirkulation in diesen Bereichen vorhanden. Um diese Orte zu trocknen, öffnen Sie die Türen des Abstellraums oder der Schränke, damit die Luft frei zirkulieren kann. Unter Umständen müssen Sie in größeren geschlossenen Bereichen einen zweiten Luftentfeuchter aufstellen.

# AUSPACKEN DES LUFTENTFEUCHTERS

- Dieser Luftentfeuchter ist mit einem farbigen oder transparenten Klebeband verpackt, um gewisse Elemente während des Transports zu fixieren. Entfernen Sie das farbige oder transparente Klebeband von dem Gerät.
  1. Ziehen Sie vorsichtig den Wasserbehälter aus dem Luftentfeuchter.
  2. Entnehmen Sie Netzstecker, Ablaufschlauch und anderes Zubehör, das sich im Wasserbehälter des Luftentfeuchters befindet.
  3. Wenn Sie alle Zubehörteile herausgenommen haben. Achten Sie darauf, dass der Behälter korrekt positioniert ist.
- Im Wasserbehälter befindet sich ein Schaumstoff-Schwimmer, der den Wasserstand erkennt, um den Entfeuchtungsvorgang automatisch zu stoppen, wenn der Wasserbehälter voll ist. Vergewissern Sie sich, dass der Schaumstoff-Schwimmer korrekt im Wasserbehälter positioniert ist, nämlich auf gleicher Höhe mit dem oberen Rand des Wasserbehälters.

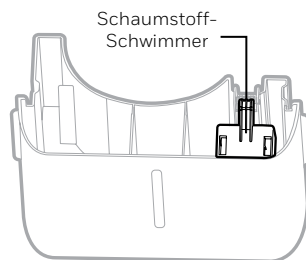

**ENTFERNEN SIE DIESEN SCHAUMSTOFF-SCHWIMMER NICHT.**



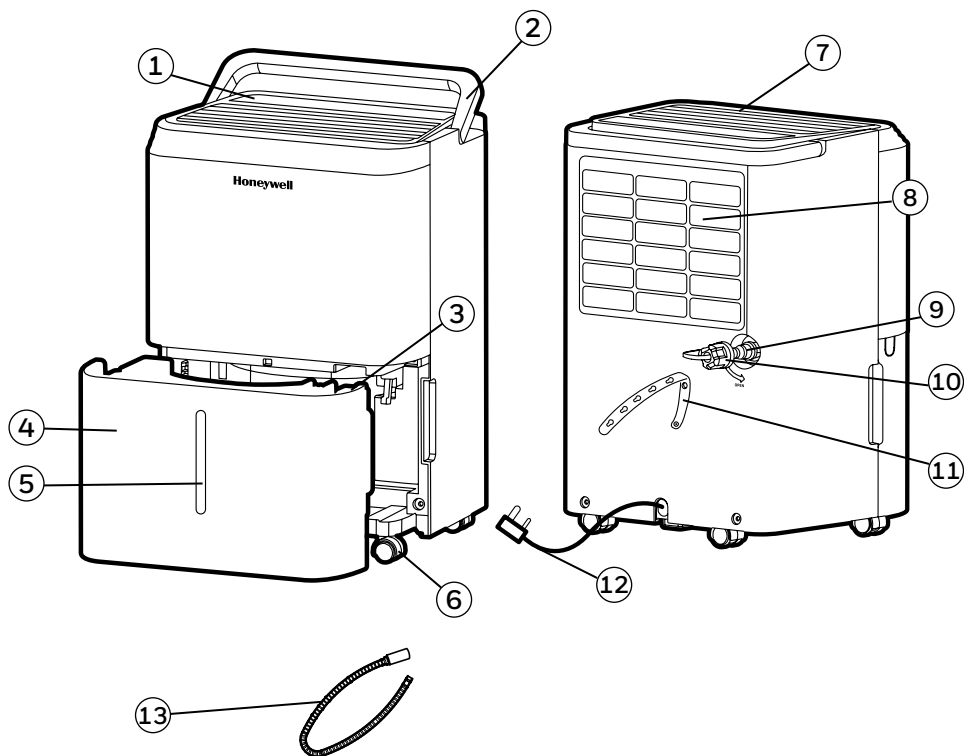

# BESCHREIBUNG DER TEILE

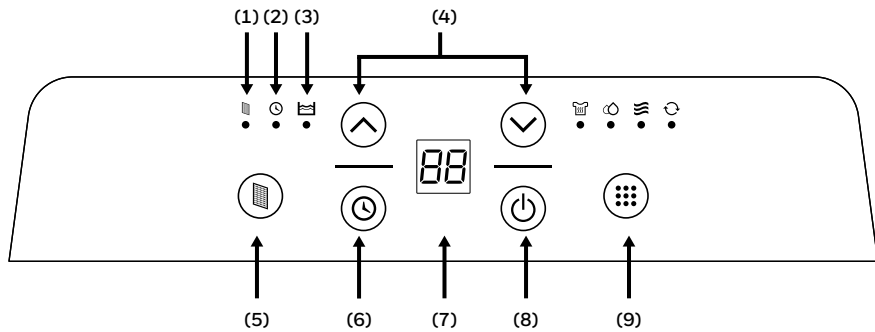

- |  |  |
|--|--|
| 1) Bedienfeld                          | 8) Waschbarer Staubfilter  |
| 2) Griff                               | 9) Direktablauf  |
| 3) Schaumstoff-Schwimmer               | 10) Direktablauf-Verschluss  |
| 4) Wasserbehälter                      | 11) Kabelbinder  |
| 5) Wasserstandsanzeige                 | 12) Netzkabel und Stecker  |
| 6) Rollen                              | 13) Wasserablaufschlauch (für kontinuierliches Abfließen)<br>Innerer Durchmesser: 0.5 in (1.27cm);<br>Länge: 3.28 ft (1 m) |
| 7) Abluftöffnung für die trockene Luft |  |

## BEDIENFELD



- |  |  |
|--|--|
| 1) Filter-Anzeige                          | 8) Ein-/Aus-Taste  |
| 2) Timer-Anzeige                           | 9) Modus-Auswahltasten   |
| 3) Wasserbehälter voll-Anzeige             | - Wäschemodus                     |
| 4) Luftfeuchtigkeitsregler/<br>Timer-Knopf | - Luftentfeuchtungsmodu           |
| 5) Filter-Warnanzeige                      | - Komfortmodus                    |
| 6) Timer-Knopf                             | - Kontinuierlicher Betriebsmodus  |
| 7) Display                                 |  |

## FUNKTIONSTASTEN

### EIN-/AUS-TASTE

Drücken Sie , um den Luftentfeuchter ein- oder auszuschalten.

### DISPLAY





Wenn das Gerät eingeschaltet ist, zeigt der Bildschirm den aktuellen Feuchtigkeitsprozentsatz an und vorherige Modus-Einstellungen.

### Modus-Auswahltasten



Modi: Wäsche-Trocknungsmodus, Luftentfeuchtungsmodus, Komfortmodus und Kontinuierlicher Betriebsmodus. Die entsprechende Anzeige leuchtet auf, um den aktuell eingestellten Modus anzuzeigen.

### Luftentfeuchtungsmodus

Drücken Sie  oder , um Ihren bevorzugten Luftfeuchtigkeitsgrad einzustellen. Stellen Sie die gewünschte Luftfeuchtigkeit in % ein, indem Sie die Taste  drücken. Der Wert erhöht sich bei jedem Tastendruck um 5 %. Die relative Luftfeuchtigkeit (RH) kann von 30 % RH bis 90 % RH eingestellt werden. Zwei Sekunden nach dem Einstellen des bevorzugten Luftfeuchtigkeitsgrads kehrt das Display zur Anzeige der aktuellen Luftfeuchtigkeit zurück.

Der Luftentfeuchter hält eine gleichbleibend niedrige Geschwindigkeit für die Luftentfeuchtung des gesamten Zimmers aufrecht. Stellen Sie den Grad der Luftfeuchtigkeit nach Wunsch ein (30 % RH bis 90 % RH).

### Wäschemodus

Stellen Sie den gewünschten Luftfeuchtigkeitsgrad durch Drücken von  oder  ein, wie unter Luftentfeuchtungsmodus .

Der Luftentfeuchter läuft auf hoher Stufe für eine stärkere Luftentfeuchtung zum Trocknen von Wäsche. Hängen Sie nasse Kleidung in dem Zimmer auf, in dem der Luftentfeuchter steht. Die nasse Kleidung darf nicht über dem Luftentfeuchter aufgehängt werden, und es darf kein Wasser auf den Luftentfeuchter tropfen.

Schließen Sie Fenster und Türen, damit die Wäsche schneller trocknen kann.



## FUNKTIONSTASTEN (FORTSETZUNG)

### Komfortmodus

Der Luftentfeuchter passt den prozentualen relativen Luftfeuchtigkeitsgrad (RH) der Luftentfeuchtung je nach Umgebungstemperatur an, um einen störungsfreien Betrieb zu gewährleisten.

Wenn die Umgebungstemperatur 18 °C/64 °F oder niedriger beträgt, stellt sich der Luftentfeuchter auf 55 % RH ein.

Wenn die Umgebungstemperatur zwischen 18 °C/64 °F und 25 °C/77 °F beträgt, stellt sich der Luftentfeuchter auf 50 % RH ein.

Wenn die Umgebungstemperatur 25 °C/77 °F oder höher ist, stellt sich der Luftentfeuchter auf 45 % RH ein.



### Kontinuierlicher Betriebsmodus

Der Luftentfeuchter läuft kontinuierlich mit einer Soll-Luftfeuchtigkeit von 30 % RH oder niedriger bei niedriger Geschwindigkeit. Dieser Modus wird für sehr feuchte Zimmer, die kontinuierliche Luftentfeuchtung benötigen, verwendet. Der Luftfeuchtigkeitsgrad kann in diesem Modus nicht nach Belieben eingestellt werden, und der Modus muss manuell deaktiviert werden, es sei denn das Gerät schaltet sich aus, weil der Wassertank voll ist.

### Anzeige Schlafmodus

Das obere Display verdunkelt sich, wenn keine Taste innerhalb 1 Minute nicht betätigt wird, und schaltet sich dann nach 3 Minuten Inaktivität aus. Das Display leuchtet wieder auf, wenn eine Taste gedrückt wird. Die Betriebsanzeigen bleiben im Schlafmodus des Displays eingeschaltet, um die aktuellen Einstellungen anzuzeigen.

### WASSERBEHÄLTER VOLL-ANZEIGE

Wenn der Wasserbehälter voll ist, leuchtet die  Anzeige. Das Gerät erzeugt innerhalb von 15 Sekunden ein Signal. Der Kompressor und der Ventilator schalten sich gleichzeitig aus. Um die  Anzeigeleuchte auszuschalten, leeren Sie den Wasserbehälter und stellen Sie beim Wiedereinsetzen sicher, dass der Behälter sicher an seinem Platz sitzt.



**WICHTIG:** Stellen Sie den Wasserbehälter nicht auf den Fußboden, wenn er voll ist, denn bei Unebenheiten im Boden wird der Behälter umkippen.

## TIMER



Der Luftentfeuchter kann so eingestellt werden, dass er sich automatisch für einen ausgewählten Zeitraum (Intervalle von 1 bis 24 Stunden) ein- oder ausschaltet. Die ausgewählte Timer-Zeit wird auf der Temperaturanzeige gezeigt.

**HINWEIS:** Prüfen Sie vor dem Einstellen des Timers, ob das Gerät mit Strom versorgt wird.

### Abschaltautomatik-Timer:

Drücken Sie , während das Gerät läuft. Die Anzeige leuchtet auf und die Temperaturanzeige blinkt. Drücken Sie  oder , um die Anzahl der Stunden (1 bis 24 Stunden) auszuwählen, die das Gerät laufen soll, bevor es sich ausschaltet. Wenn für 5 Sekunden keine weitere Eingabe erfolgt, beginnt der Timer zu laufen. Der Timer muss nach jeder Benutzung neu eingestellt werden.

### Einschaltautomatik-Timer:

Drücken Sie , wenn das Gerät im Stand-by-Modus ist. Die Anzeige leuchtet daraufhin auf und die Temperaturanzeige blinkt. Drücken Sie  oder , um die Anzahl der Stunden (1 bis 24 Stunden) auszuwählen, nach der das Gerät sich einschalten soll. Wenn für 5 Sekunden keine weitere Eingabe erfolgt, beginnt der Timer zu laufen. Sie können den Modus wählen und die Luftfeuchtigkeit einstellen, die Sie bevorzugen, dann das Gerät schaltet sich ein und läuft, bis der Wasserbehälter voll ist oder Sie das Gerät manuell ausschalten. Der Timer muss nach jeder Benutzung neu eingestellt werden.

**HINWEIS:** Um die Timer-Einstellungen zu löschen, drücken Sie  die Taste einfach erneut; die Timer-Anzeige erlischt daraufhin.

## FILTER-WARNANZEIGE

Wenn die Filter-Warnanzeige leuchtet, muss der Filter gereinigt werden. Schalten Sie das Gerät AUS und entfernen Sie den Filter vorsichtig aus dem Gerät, um ihn zu reinigen. Setzen Sie den Filter wieder ein und schalten Sie das Gerät EIN.

Die Filter-Warnanzeige sollte erst wieder aufleuchten, wenn der Filter erneut gereinigt werden muss. Wie oft der Filter gereinigt werden muss, hängt von den Umgebungsbedingungen des Zimmers ab. In manchen Zimmern muss der Filter häufiger gewechselt werden als in anderen.

**HINWEIS:** Um den Filteralarm zu stoppen, drücken Sie einfach  und die Anzeige erlischt.

## AUTOMATISCHE NEUSTART-FUNKTION

Das Gerät ist mit einer automatischen Neustart-Funktion versehen. Bei einem Stromausfall wird der Luftentfeuchter automatisch mit allen vorherigen Einstellungen weiterlaufen, sobald die Stromversorgung wiederhergestellt ist.

## AUTOMATISCHE ENTEISUNG

Auf den Spulen im Gerät kann sich Frost bilden. Wenn sich Frost gebildet hat, schaltet sich der interne Kompressor aus und der Ventilator läuft weiter, bis das Eis geschmolzen ist. Sobald die Spulen im Gerät enteist und getrocknet sind, starten der Kompressor und der Ventilator erneut und der Betrieb wird fortgesetzt.

## ABLASSEN VON WASSER



**WARNHINWEIS:** Entleeren Sie das Gerät immer und gießen Sie das vom Luftentfeuchter gesammelte Wasser weg. Das Wasser ist nicht sauber und kann nicht als Trinkwasser verwendet werden.

### 1. Entleeren des Wasserbehälters

Das Kondenswasser kann direkt im Wasserbehälter gesammelt werden. Wenn der Wasserbehälter voll ist, schaltet sich der Luftentfeuchter automatisch AUS und die  Anzeige leuchtet auf dem Bedienfeld auf, gefolgt von einem akustischen Signal.

**WICHTIG:** Bewegen Sie den Luftentfeuchter nicht, wenn der Wasserbehälter voll ist, da er sehr schwer ist und Wasser überlaufen und verschüttet werden könnte.

1.1 Der Wasserbehälter befindet sich an der Vorderseite des Luftentfeuchters. Ziehen Sie vorsichtig den Wasserbehälter heraus.

1.1

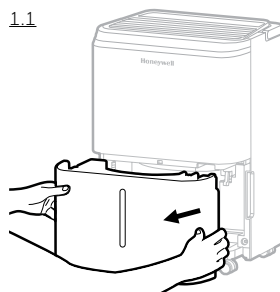

1.2 Tragen Sie den Wasserbehälter zum Entleeren zu einem Spülbecken.

1.3 Setzen Sie den leeren Wasserbehälter wieder in die Vorderseite des Luftentfeuchters ein. Bitte achten Sie darauf, dass der Behälter korrekt positioniert ist. Die Schutzfunktion stellt sicher, dass das Gerät nicht eingeschaltet werden kann, wenn der Behälter nicht korrekt ausgerichtet ist.

1.2

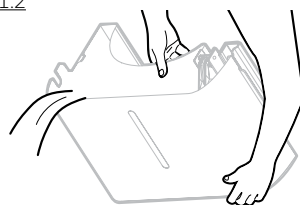

**WICHTIG:** Wenn der Behälter nicht einwandfrei ausgerichtet oder falsch positioniert ist, unterbricht das Gerät den Betrieb, die Warnleuchte an der Oberseite des Luftentfeuchters leuchtet auf und ein akustisches Signal ertönt, bis der Wasserbehälter korrekt ausgerichtet eingesetzt ist.

**HINWEIS:** Es befindet sich ein Schwimmer im Wasserbehälter, der den Wasserstand wahrnimmt, um den Entfeuchtungsvorgang automatisch zu stoppen, wenn der Wasserbehälter voll ist. Vergewissern Sie sich, dass der Schwimmer korrekt im Wasserbehälter positioniert ist, nämlich auf gleicher Höhe mit dem oberen Rand des Wasserbehälters.

Schaumstoff-Schwimmer

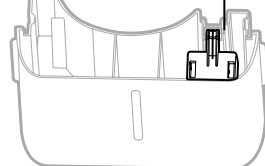

**ENTFERNEN SIE DIESEN SCHAUMSTOFF-SCHWIMMER NICHT.**

## ABLASSEN VON WASSER (FORTSETZUNG)

### 2. Kontinuierlicher Wasserablauf – Benutzung eines Wasserablaufschlauchs

Ein Wasserablaufschlauch ist im Lieferumfang dieses Gerätes enthalten. Um die kontinuierliche Wasserablauf-Funktion aktivieren zu können, benötigen Sie einen geeigneten Abfluss (z.B. Spülbecken oder Abflussöffnung im Boden) in der Nähe des Luftentfeuchters.

Wasserablaufschlauch  
(für kontinuierliches  
Ablaufen)  
3.28 ft. (1 m)

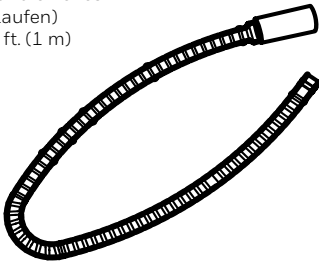

Verschluss für die kontinuierliche  
Wasserablauföffnung

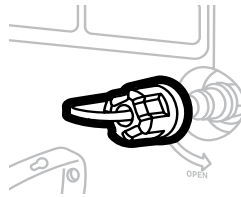

2.1 Machen Sie die Ablauföffnung an der Rückseite des Gerätes ausfindig. Schrauben Sie den Verschluss des Direktablaufs ab. Stecken Sie den Ablaufschlauch in den Direktablauf und schrauben Sie den Schlauch ein.

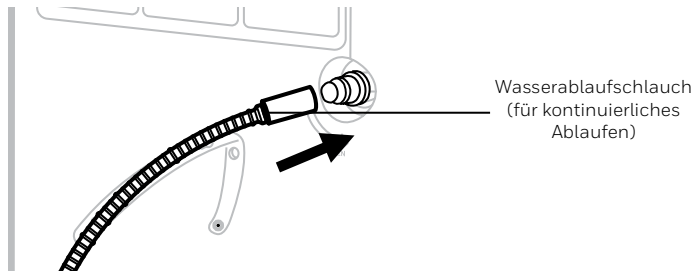
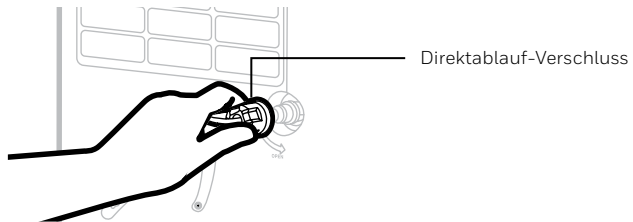

## ABLASSEN VON WASSER (FORTSETZUNG)

- 2.2 Falls Lecks auftreten, sind möglicherweise der Schlauch und die Ablauföffnung nicht korrekt verbunden. Trennen Sie die Verbindung, setzen Sie den Schlauch wieder ein und fixieren Sie ihn.
- 2.3 Legen Sie das andere Ende des Wasserablaufschauchs in ein Becken oder eine Abflussöffnung. Der Schlauch darf nicht gebogen oder geknickt sein, sonst kann das Wasser nicht frei abfließen. Denken Sie daran, den Schlauch über der Abflussöffnung zu fixieren, sodass er nicht herausfallen kann und Wasser verschüttet wird.

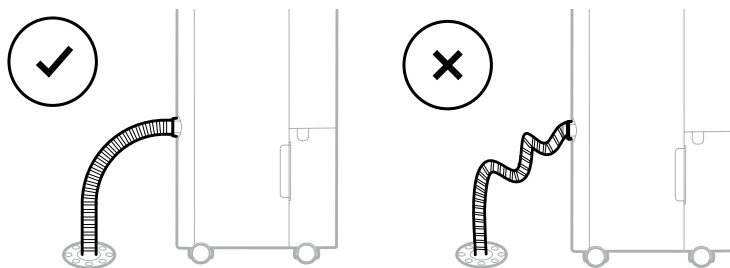

**WICHTIG:** Stellen Sie sicher, dass Wasser durch den Wasserablaufschauch fließen kann, indem Sie den Schlauch nach unten gerichtet halten und darauf achten, dass er weder gebogen noch geknickt wird.

**WICHTIG:** Wenn das Gerät auf unebenen Untergrund gestellt wird oder der Wasserablaufschauch falsch befestigt ist, wird das Wasser in den Wasserbehälter laufen, bis er voll ist und das Gerät sich ausschaltet. Bitte prüfen Sie, ob der Boden uneben ist und befestigen Sie den Ablaufschlauch erneut.

## REINIGUNG UND WARTUNG

**WARNHINWEIS:** Schalten Sie den Luftentfeuchter immer AUS und ziehen Sie den Stecker aus der Steckdose, bevor Sie Reinigungs- oder Wartungsarbeiten an dem Produkt vornehmen.

### Gerätewartung:

- Schalten Sie das Gerät AUS, bevor Sie den Stecker aus der Steckdose ziehen.
- Reinigen Sie das Gerät nur mit einem weichen Tuch.

### Wartung des Staubfilters:

Der Staubfilter befindet sich an der Rückseite des Gerätes. Ein schmutziger Filter, der von Staubpartikeln verstopft ist, kann die Effizienz des Luftentfeuchters beeinträchtigen. Für eine optimale Luftentfeuchtung wird empfohlen, den Staubfilter alle 2 Wochen zu reinigen:

1. Schalten Sie den Luftentfeuchter aus und ziehen Sie den Stecker aus der Netzsteckdose.
2. Ziehen Sie vorsichtig das Gitter und den Staubfilter aus dem Luftentfeuchter.
3. Spülen Sie das Gitter und den Staubfilter unter laufendem Wasser ab oder saugen Sie den Staub mit einem Staubsauger ab.
4. Lassen Sie das Gitter und den Staubfilter an einem kühlen, vor der Sonne geschützten Ort trocknen und setzen Sie die Elemente dann vorsichtig wieder in das Gerät ein.

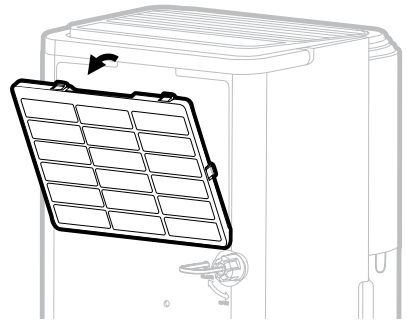

### Lagerung und Wartung zu Saisonende:

#### Wenn das Gerät für längere Zeit nicht benutzt werden soll:

- Schalten Sie das Gerät AUS und ziehen Sie den Netzstecker aus der Steckdose.
- Wassertank entleeren und trocknen lassen. Wenn Ihr Luftentfeuchter mit dem Wasserabflussschlauch für kontinuierliches Abfließen verbunden ist, den Schlauch entfernen, abtrocknen und dann den Ablaufverschluss wieder in die Ablauföffnung stecken.
- Luftfilter entnehmen und mit Wasser reinigen. Luftfilter trocknen lassen und wieder in das Gerät einsetzen.
- Stellen Sie sicher, dass alle Teile des Luftentfeuchters und alle Zubehörteile trocken sind, bevor Sie das Gerät lagern.
- Bedecken Sie den Luftentfeuchter mit einem Tuch/Plastikbeutel vor der Lagerung, um die Oberfläche vor Staub und Kratzern zu schützen.
- Es empfiehlt sich, das Netzkabel aufzuwickeln und es nicht auf dem Boden aufzubewahren, um sicherzustellen, dass es vor Verbiegungen und Knicken geschützt ist.
- Lagern Sie das Gerät aufrecht an einem trockenen Ort, geschützt vor direkter Sonnenstrahlung.

# FEHLERBEHEBUNG

Der folgende Leitfaden zur Fehlerbehebung beschreibt die häufigsten Probleme. Falls sich ein Problem nicht beheben lässt, rufen Sie bitte den Kundendienst an.

PROBLEM	MÖGLICHE URSACHE	LÖSUNG
Luftentfeuchter startet nicht.	Kein Strom.	Stromversorgung prüfen.
	Das Netzkabel ist nicht korrekt verbunden.	Kabel von der Stromquelle trennen und wieder verbinden.
	Der Schutzschalter am Netzstecker wurde aktiviert.	Schutzschalter zurücksetzen und 3 Minuten warten. Kundendienst kontaktieren, falls das Problem weiterbesteht.
	Der Wasserbehälter ist nicht korrekt positioniert.	Wasserbehälter korrekt in das Gerät einsetzen. Das Gerät funktioniert erst, wenn der Wasserbehälter fest an seinem Platz sitzt.
Das Gerät läuft, aber die Luftfeuchtigkeit wird nicht verringert.	Der Luftfeuchtigkeitwert ist zu hoch eingestellt.	Luftfeuchtigkeitseinstellung verringern.
	Eine Tür oder ein Fenster ist geöffnet und lässt Feuchtigkeit ins Zimmer.	Alle Fenster oder Türen, die nach draußen gehen, fest verschließen.
	Es befinden sich andere Feuchtigkeit erzeugende Quellen im Zimmer (z.B. kochendes Wasser in einem Topf).	Luftentfeuchter einschalten, wenn diese Quellen nicht vorhanden sind.
	Die Temperatur im Zimmer ist zu niedrig.	Der Luftentfeuchter ist für den Betrieb bei Temperaturen von 5°C (41°F) bis 32°C (89°F) ausgelegt. Die Effizienz des Luftentfeuchters wird deutlich verringert, wenn die Zimmertemperatur außerhalb dieses Temperaturbereichs liegt.
	Der Staubfilter ist verschmutzt/blockiert.	Staubfilter reinigen.
	Luftauslass oder -einlass ist blockiert.	Blockade entfernen.



PROBLEM	MÖGLICHE URSACHE	LÖSUNG
Das Gerät läuft, aber die Luftfeuchtigkeit wird nicht verringert	Zeit ist zu kurz für den Luftentfeuchter, um Ergebnisse zu erzielen.	ANach der ersten Inbetriebnahme 24 Stunden laufen lassen, um die gewünschte Trockenheit zu erreichen und aufrechtzuerhalten.
Luftentfeuchter läuft ohne Unterbrechung/schaltet sich nicht aus.	Der Bereich, der getrocknet werden soll, ist zu groß.	Die Kapazität Ihres Luftentfeuchters reicht möglicherweise nicht aus für das betreffende Zimmer. Es empfiehlt sich, in großen Bereichen einen weiteren Luftentfeuchter einzusetzen.
	Eine Tür oder ein Fenster ist geöffnet und lässt Feuchtigkeit ins Zimmer.	Alle Fenster oder Türen, die nach draußen gehen, fest verschließen.
Wasserbehälter voll  leuchtet und das Gerät erzeugt ein akustisches Signal.	Der Wasserbehälter ist voll.	Wasserbehälter entleeren.
	Der Wasserbehälter ist nicht korrekt positioniert.	Wasserbehälter korrekt in das Gerät einsetzen. Das Gerät funktioniert erst, wenn der Wasserbehälter fest an seinem Platz sitzt.
Das Gerät bläst kalte Luft aus der oberen Öffnung	Zweck der oberen Lüftungsöffnung ist, Luft im Zimmer zu verteilen.	Die Temperatur der Luft aus der Lüftungsöffnung hängt von der Zimmerumgebung und anderen Faktoren ab. Sie kann fluktuieren und das ist normal. Keine Abhilfe erforderlich.
Frost bildet sich auf den Spulen	Luftentfeuchter wurde vor Kurzem bei niedriger Zimmertemperatur eingeschaltet (gewöhnlich unter 5°C (41°F)).	Dies ist normal. Der Frost verschwindet nach ungefähr einer Stunde, nachdem der Luftentfeuchter ausgeschaltet wurde.
Der Wasserablaufschlauch ist angeschlossen, aber das Kondenswasser läuft nicht durch den Schlauch ab	Manche Böden haben eine unebene Oberfläche, die die kontinuierliche Ablauffunktion beeinträchtigen kann	Vorderseite des Luftentfeuchters 1,27 cm bis 2,54 cm (1/2 bis 1 Zoll) vom Boden anheben. Das Kondenswasser läuft über den Schlauch an der Rückseite ab und nicht in den Eimer.

PROBLEM	MÖGLICHE URSACHE	LÖSUNG
Wasser auf dem Boden.	Der Ablaufschlauch hat sich möglicherweise gelöst.	Prüfen Sie die Verbindungen zwischen dem Schlauch und der Ablauföffnung am Gerät. Siehe Abschnitt über den kontinuierlichen Wasserablauf.
	Sie wollten das Wasser im Behälter sammeln, aber der Wasserablaufschlauch ist immer noch verbunden.	Schlauch entfernen, wenn der Wasserbehälter zum Auffangen des Wassers benutzt wird. Siehe Abschnitt über den kontinuierlichen Wasserablauf.
Geräusch	Ventilator läuft.	Wind vom Ventilator kann während des Betriebs Geräusche erzeugen. Dies Geräusch ist normal.

Dziękujemy za zakup osuszacza powietrza Honeywell. Celem niniejszej instrukcji obsługi jest celu dostarczenie ważnych informacji potrzebnych do skonfigurowania, obsługi, konserwacji i rozwiązywania problemów z tym produktem.

## ZASADY BEZPIECZEŃSTWA

### **OSTRZEŻENIE – PRZED UŻYCIEM TEGO PRODUKTU PRZECZYTAĆ I ZACHOWAĆ TE INSTRUKCJE**

Stosowanie produktów elektrycznych może stwarzać zagrożenia, które obejmują między innymi obrażenia ciała, pożar, porażenie prądem. Nieprzestrzeganie tych instrukcji może spowodować jego uszkodzenie i/lub upośledzenie jego działania oraz unieważnienie gwarancji. W przypadku jakiegokolwiek niespójności lub konfliktu między wersją w języku angielskim a jakąkolwiek inną wersją językową treści tego materiału obowiązuje wersja w języku angielskim

**Podczas korzystania z urządzeń elektrycznych należy zawsze przestrzegać podstawowych zasad bezpieczeństwa:**

- NIE dotykać osuszacza powietrza ani wtyczki elektrycznej mokrymi rękami.
- Sprawdzić napięcie w domu, aby upewnić się, że odpowiada ono specyfikacji urządzenia.
- Przed rozpoczęciem pracy usunąć wszystkie elementy opakowania i sprawdzić, czy nie wystąpiły uszkodzenia podczas transportu.
- NIE używać żadnego produktu z uszkodzonym przewodem lub wtyczką.
- NIE używać przedłużacza z tym urządzeniem.
- NIE prowadzić przewodu zasilającego pod wykładziną ani nie przykrywać go dywanami lub chodnikami. Trzymać przewód z dala od miejsc, w których można się potknąć.
- Przed opróżnieniem zbiornika na wodę zawsze należy odłączyć osuszacz powietrza od źródła zasilania.
- Wodę zebraną w zbiorniku należy wyrzucić. Wody nigdy nie należy używać do picia.
- Zawsze odłączać osuszacz powietrza od źródła zasilania i usuwać wodę ze zbiornika przed czyszczeniem, serwisowaniem lub przenoszeniem urządzenia.
- Wyjąć przewód zasilający z gniazdka elektrycznego, chwytając i ciągnąc tylko za wtyczkę przewodu zasilającego, nigdy nie ciągnąć za przewód.
- To urządzenie zostało wyprodukowane do użytku w warunkach domowych i nie wolno go używać do innych celów.

# ZASADY BEZPIECZEŃSTWA (KONTYNUACJA)

- NIE UŻYWAĆ produktu w obszarach, w których używana jest benzyna, farba lub inne łatwopalne towary i przedmioty.
- Ten osuszacz powietrza jest przeznaczony wyłącznie do zastosowań domowych. Nie należy go używać do zastosowań komercyjnych lub przemysłowych.
- NIE NALEŻY próbować naprawiać ani regulować żadnych funkcji elektrycznych lub mechanicznych osuszacza powietrza, ponieważ może to spowodować niebezpieczeństwo i unieważnić gwarancję.
- NIE zakrywać wlotu ani wylotu powietrza w urządzeniu, ponieważ może to spowodować awarię urządzenia.
- NIE wkładać ani nie dopuścić, aby przedmioty dostały się do otworów wentylacyjnych lub wylotowych, ponieważ może to uszkodzić produkt i spowodować porażenie prądem lub pożar.
- Jeśli przewód zasilający jest uszkodzony, musi zostać wymieniony przez producenta, przedstawiciela serwisowego lub osoby o podobnych kwalifikacjach w celu uniknięcia zagrożenia.
- NIE pozwalać dzieciom bawić się tym urządzeniem, opakowaniem lub dołączoną plastikową torbą.
- Jeśli urządzenie jest uszkodzone lub działa wadliwie, nie kontynuować jego obsługi. Odłączyć produkt od gniazdka elektrycznego. Zapoznać się z sekcją dotyczącą rozwiązywania problemów i skontaktować się z centrum obsługi klienta.
- Osuszacz powietrza należy zawsze umieszczać na poziomej podłodze.
- Nigdy nie instalować produktu w pobliżu wanny lub jakiegokolwiek pojemnika na wodę.
- Gdy produkt nie jest używany, przechowywać go w suchym miejscu, z dala od bezpośredniego światła słonecznego.
- To urządzenie i jego materiały opakowaniowe nie są przeznaczone do użytku przez osoby (w tym dzieci i dzieci poniżej 8 roku życia lub osoby starsze) o ograniczonych zdolnościach fizycznych, sensorycznych lub umysłowych, lub bez doświadczenia i wiedzy, chyba, że są nadzorowane lub zostały poinstruowane w zakresie użytkowania urządzenia przez osobę odpowiedzialną za ich bezpieczeństwo. Dzieci nie mogą bawić się urządzeniem (w tym czyszczenie i konserwacja)
- Zawsze chwytać górny uchwyt i trzymać urządzenie pionowo podczas przenoszenia z pomieszczenia do pomieszczenia – NIE przechylać produktu na bok lub do góry dnem.

- Jeśli osuszacz powietrza był transportowany na boku, należy go ponownie ustawić pionowo i odczekać co najmniej 4 godziny przed użyciem.
- **OSTRZEŻENIE:** Aby zmniejszyć ryzyko pożaru lub porażenia prądem, nie należy używać tego urządzenia z półprzewodnikowym urządzeniem do kontroli prędkości.



To oznakowanie wskazuje, że tego produktu nie należy wyrzucać z innymi odpadami gospodarstwa domowego w całej UE. Aby zapobiec możliwym szkodom dla środowiska lub zdrowia ludzkiego wynikającym z niekontrolowanego usuwania odpadów, należy w sposób odpowiedzialny oddać je do recyklingu, aby promować zrównoważone ponowne wykorzystanie zasobów materialnych. Aby zwrócić używane urządzenie, skorzystaj z systemów zwrotu i zbiórki lub skontaktuj się ze sprzedawcą, u którego produkt został zakupiony. Zostanie on przekazany do bezpiecznego dla środowiska recyklingu.



#### Uwaga: Ryzyko porażenia prądem!

Nie próbować rozkładać na części ani modyfikować urządzenia ani jego akcesoriów. W przypadku uszkodzenia jakiegokolwiek części należy natychmiast wyłączyć urządzenie i zwrócić się o pomoc do specjalisty.



W przypadku uszkodzenia przewodu zasilającego wymiany powinien dokonać wyłącznie producent, jego serwis lub podobnie wykwalifikowany personel.

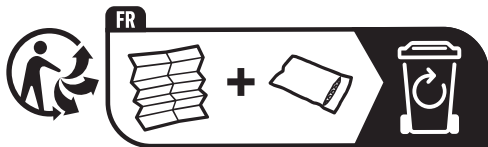

TP-FIT - R290

SYMBOL	UWAGA	WYJAŚNIENIE
 <p data-bbox="72 462 436 502"><b>Uwaga, ryzyko pożaru, R290</b></p>	OSTRZEŻENIE	Ten symbol pokazuje, że urządzenie wykorzystuje łatwopalny czynnik chłodniczy. Jeśli czynnik chłodniczy wycieknie i zostanie wystawiony na działanie zewnętrznego źródła zapłonu, istnieje ryzyko pożaru.
	UWAGA	Ten symbol oznacza, że należy uważnie przeczytać instrukcję obsługi.
	UWAGA	Ten symbol oznacza, że personel serwisowy powinien obchodzić się z tym sprzętem w odniesieniu do instrukcji instalacji.
	UWAGA	Ten symbol pokazuje, że dostępne są informacje, takie jak instrukcja obsługi lub instrukcja instalacji.

## Dodatkowe ostrzeżenia dla urządzeń z gazem chłodniczym R290.

- Przed użyciem urządzenia przeczytać uważnie instrukcję.
- Podczas rozmrażania lub czyszczenia nie należy stosować żadnych innych metod niż zalecane przez producenta.
- Nie umieszczać urządzenia w pomieszczeniu z ciągłym źródłem zapłonu (np. otwartym płomieniem, działającym urządzeniem gazowym lub działającym grzejnikiem elektrycznym).
- Nie przekłuwać i nie palić.
- Nie dziurawić żadnej części obwodu chłodniczego.
- Gaz chłodniczy może być bezwonny.
- Urządzenie należy zainstalować, użytkować i przechowywać w obszarze większym niż 4 m<sup>2</sup>.
- Gromadzenie się ewentualnych wycieków czynnika chłodniczego w niewentylowanym pomieszczeniu może doprowadzić do pożaru lub wybuchu w przypadku kontaktu czynnika chłodniczego z grzejnikami elektrycznymi, piecami lub innymi źródłami zapłonu.
- Urządzenie należy przechowywać w sposób zapobiegający uszkodzeniom mechanicznym.
- Tylko osoby upoważnione przez akredytowaną organizację poświadczającą ich kompetencje w zakresie postępowania z czynnikami chłodniczymi zgodnie z przepisami branżowymi powinny pracować przy obwodzie czynnika chłodniczego.
- Gaz chłodniczy R290 jest zgodny z europejskimi dyrektywami środowiskowymi.
- To urządzenie zawiera pewną liczbę gramów (patrz tabliczka znamionowa z tyłu urządzenia) gazu chłodniczego R290. Maksymalna ilość czynnika chłodniczego wynosi 0,04 kg.



Naprawę należy wykonać zgodnie z zaleceniami producenta. Konserwacja i naprawy wymagające pomocy innegowykwalifikowanego personelu muszą być wykonywane pod nadzorem specjalistów w zakresie stosowania łatwopalnych czynników chłodniczych.

# JAK DZIAŁA OSUSZACZ POWIETRZA

Gdy osuszacz powietrza jest włączony, wentylator wciąga wilgotne powietrze do osuszacza, gdzie przechodzi przez cewki osuszające wewnątrz urządzenia. Cewki te kondensują wilgoć z powietrza i gromadzą ją w zbiorniku na wodę. Suche powietrze jest następnie usuwane z osuszacza. Powietrze przepływa przez otwory wentylacyjne osuszacza do pomieszczenia jako suche, ciepłe powietrze.

**WAŻNE:** Osuszacz jest zaprojektowany do pracy w temperaturach między 5°C (41°F) a 32°C (89°F). Wydajność osuszacza może być znacznie zmniejszona, jeśli temperatura pokojowa wykracza poza ten zakres temperatur.

## WYBÓR MIEJSCA – WAŻNE

- Przed użyciem osuszacza należy ustawić urządzenie w pozycji PIONOWEJ na co najmniej 1 godzinę przed użyciem, aby umożliwić ustabilizowanie się czynnika chłodniczego. Jeśli podczas transportu urządzenie zostało przechylone na bok lub do góry dnem, przed użyciem należy ustawić je pionowo na 4 godziny.
- Aby uzyskać optymalną wydajność, osuszacz powietrza musi pracować w zamkniętym pomieszczeniu. Wszystkie drzwi, okna i inne zewnętrzne wejścia do pomieszczenia powinny być zamknięte.

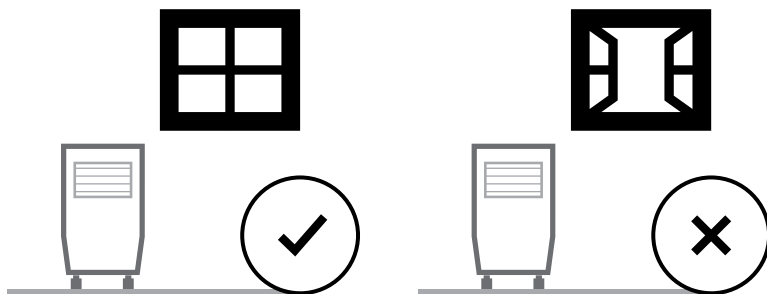



- Umieścić osuszacz powietrza w miejscu, w którym temperatura nie spadnie poniżej 5°C (41°F)
- Ustawić osuszacz powietrza w odległości co najmniej 17.7 cala (45 cm) od innych przedmiotów (np. zastół lub mebli), które mogą ograniczać przepływ powietrza z tyłu lub przez otwory wentylacyjne urządzenia.
- Osuszacz powietrza należy stawiać na poziomej podłodze.

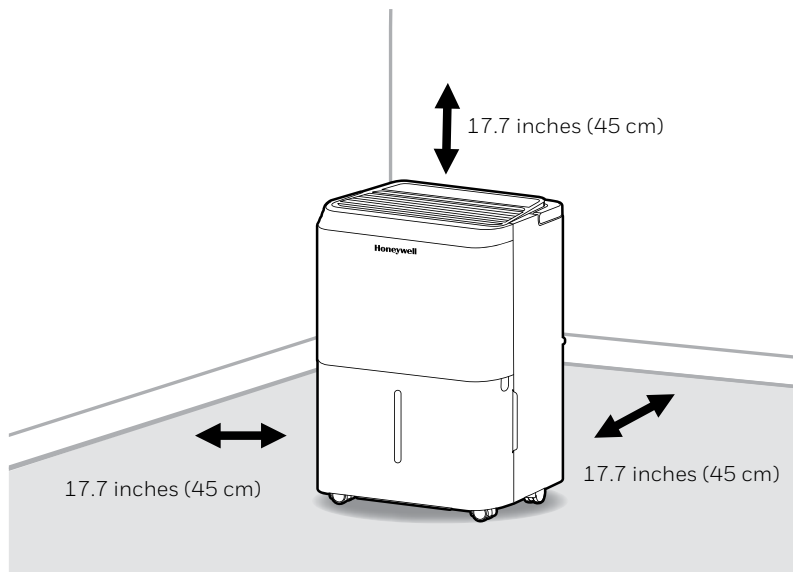

**WAŻNE:** Na skuteczność osuszacza mogą wpływać różne czynniki. Jednym z czynników jest szybkość, z jaką nowe, obciążone wilgocią powietrze wchodzi do pomieszczenia oraz ilość powietrza krążącego do i z obszaru, który ma zostać osuszony. Na przykład, jeśli drzwi do piwnicy są stale otwarte, wpuszczając do pomieszczenia nowe, obciążone wilgocią powietrze, osuszanie potrwa dłużej niż gdyby drzwi były zamknięte. Jeśli osuszacz znajduje się w pomieszczeniu z szafą lub szafkami, będzie miał niewielki lub żaden wpływ na suszenie wnętrza szafy lub szaf, chyba że będzie zapewniona odpowiednia cyrkulacja powietrza do i z tych przestrzeni. Aby osuszyć te przestrzenie, otworzyć drzwi do przechowywania lub drzwi szafy, aby umożliwić cyrkulację powietrza. Może się okazać, że instalacja drugiego osuszacza powietrza może być wymagana w przypadku większych zamkniętych obszarów.

# WYJMOWANIE OSUSZACZA POWIETRZA Z OPAKOWANIA

- Osuszacz jest zapakowany w kolorową lub przezroczystą taśmę zabezpieczającą niektóre części podczas transportu. Usunąć kolorową lub przezroczystą taśmę opakowaniową z urządzenia.
- 1. Delikatnie wyciągnąć zbiornik na wodę z osuszacza powietrza.
- 2. Wyjąć wtyczkę, wąż spustowy i inne akcesoria, które są umieszczone w zbiorniku osuszacza.
- 3. Po usunięciu wszystkich akcesoriów, upewnić się, że zbiornik jest prawidłowo ustawiony.
- W zbiorniku wody znajduje się pływak piankowy, który wykrywa poziom wody, aby automatycznie zatrzymać osuszanie, gdy zbiornik na wodę jest pełny. Upewnić się, że pływak jest prawidłowo ustawiony w zbiorniku na wodę i leży równo z górną krawędzią zbiornika na wodę.

**NIE USUWAĆ TEGO PŁYWAKA PIANKOWEGO.**

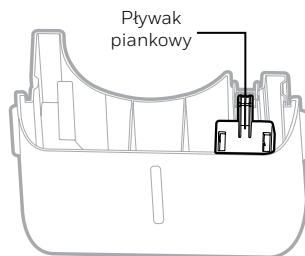

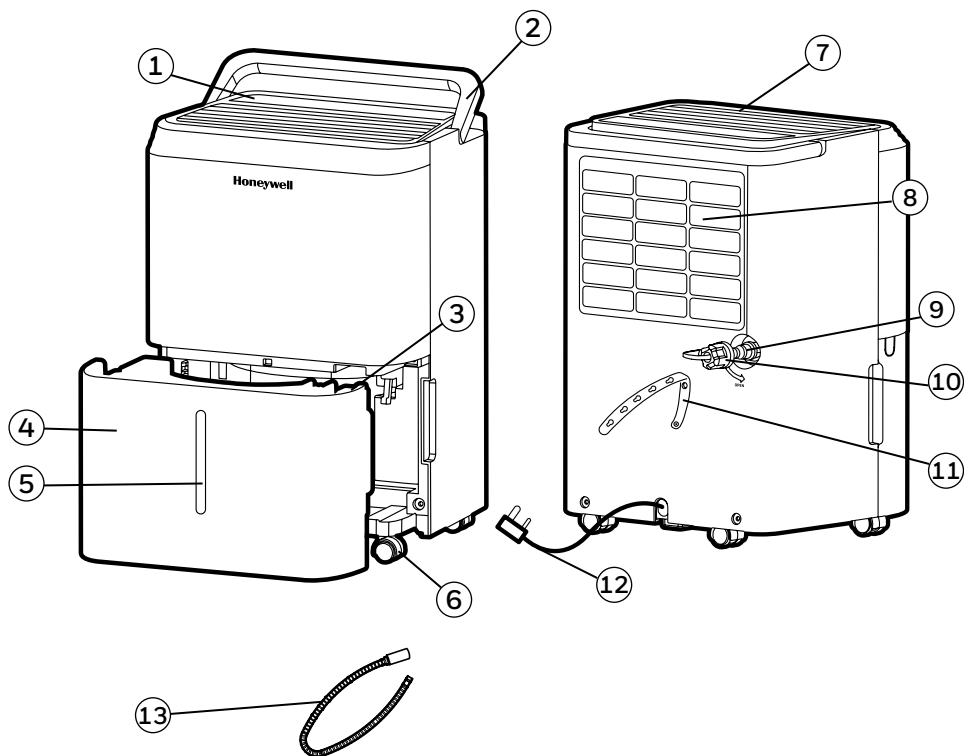

1) Panel sterowania

2) Uchwyt

3) Pływak piankowy

4) Zbiornik na wodę

5) Wskaźnik poziomu wody

6) Kółka

7) Otwór wylotowy osuszonego powietrza

8) Zmywalny filtr przeciwpyłowy

9) Bezpośredni odpływ

10) Korek bezpośredniego odprowadzania wody





11) Opaska kablowa

12) Przewód zasilający i wtyczka

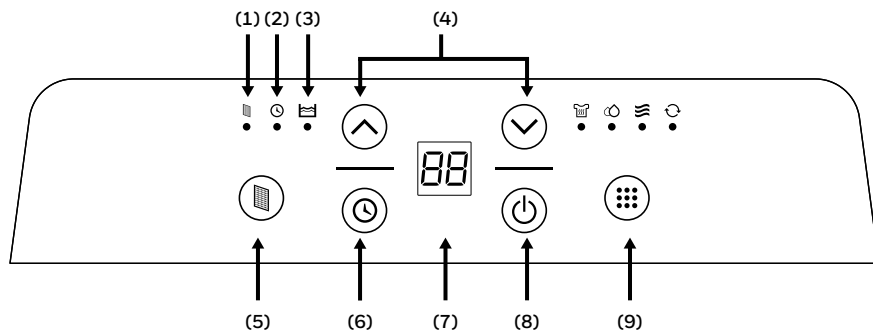
13) Rurka ciągłego odprowadzania wody  
Średnica wewnętrzna.: 0.5 in (1.27 cm);  
Długość: 3.28 ft (1 m)

## PANEL STEROWANIA



- |                                       |  |
|---------------------------------------|--|
| 1) Lampka kontrolna filtra            | 8) Regulacja mocy  |
| 2) Lampka kontrolna timera            | 9) Sterowanie trybami  |
| 3) Wskaźnik pełnego zbiornika na wodę | - Tryb prania         |
| 4) Ustawienia wilgotności/timera      | - Tryb Osuszania      |
| 5) Alarm filtra                       | - Tryb komfortowy     |
| 6) Regulacja timera                   | - Tryb pracy ciągłej  |
| 7) Ekran wyświetlacza                 |  |

## PRZYCISKI FUNKCYJNE

### REGULACJA MOCY

Nacisnąć przycisk  aby włączyć lub wyłączyć osuszacz powietrza.

### WYŚWIETLACZ





Gdy urządzenie jest włączone, na ekranie wyświetlacza wskazywany jest aktualny procent wilgotności i poprzednie ustawienia trybu.

### WYBÓR TRYBU PRACY

Ustawienia: tryb prania, tryb osuszania, tryb komfortowy i tryb pracy ciągłej.



Odpowiednia łapka kontrolna zaświeci się, wskazując bieżące ustawienie trybu.

### Tryb Osuszania

Aby ustawić preferowany poziom wilgotności naciśnij przycisk  lub . Ustaw żądaną wilgotność w %, naciskając przycisk . Będzie ona zwiększana stopniowo o 5%. Regulowany zakres wilgotności względnej otoczenia (RH) waha się w przedziale od 30% RH do 90% RH. Dwie sekundy po ustawieniu preferowanego ustawienia wilgotności wyświetlacz powróci do wyświetlania aktualnego poziomu wilgotności.

Podczas osuszania całego pomieszczenia osuszacz pracuje na równych, niskich obrotach. Dostosuj poziom wilgotności do swoich potrzeb (w przedziale od 30% do 90% wilgotności względnej RH).

### Tryb prania

Wyreguluj żądany poziom wilgotności, naciskając przycisk  lub  zgodnie z opisem w Trybie osuszania .

Osuszacz pracuje na wysokich obrotach w celu uzyskania bardziej intensywnego osuszania przeznaczonego do suszenia ubrań. Aby wysuszyć mokre ubrania, należy je powiesić w pobliżu osuszacza, tak żeby mokre ubrania nie wisały nad urządzeniem, i aby woda z ubrań nie kapała na osuszacz.

Aby szybciej wysuszyć pranie, zamknij okna i drzwi.

## PRZYCISKI FUNKCYJNE (KONTYNUACJA)

### Tryb komfortowy

Osuszacz automatycznie dostosowuje ustawienia procentowe wilgotności względnej (RH) w oparciu o temperaturę otoczenia w pomieszczeniu, zapewniając bezproblemową pracę urządzenia.

Gdy temperatura otoczenia w pomieszczeniu wynosi 18°C/64°F lub mniej, osuszacz ustawia się na poziomie 55% wilgotności względnej.

Gdy temperatura otoczenia w pomieszczeniu wynosi od 18°C/64°F do 25°C/77°F, osuszacz dostosowuje się do poziomu 50% wilgotności względnej.

Gdy temperatura otoczenia w pomieszczeniu wynosi 25°C/77°F lub więcej, osuszacz dostosowuje się do poziomu 45 % wilgotności względnej.



### Tryb pracy ciągłej

Osuszacz pracuje nieprzerwanie na niskich obrotach przy ustawieniu docelowej wilgotności względnej na poziomie maksymalnie 30%. Ten tryb jest używany w pomieszczeniach o większej wilgotności wymagającej ciągłego osuszania. Żądanego poziomu wilgotności nie można regulować w tym trybie. Urządzenie należy wyłączyć ręcznie, bądź też osuszacz zakończy pracę z powodu pełnego zbiornika wody.

### Kijelcő alvő űzemmődjä

Górny wyświetlacz przyciemnia się po 1 minucie bezczynności, a następnie gaśnie po 3 minutach bezczynności. Wyświetlacz włącza się ponownie po naciśnięciu dowolnego przycisku. Lampki kontrolne pozostają włączone w trybie uśpienia wyświetlacza, wskazując bieżące ustawienia.

### ALARM PEŁNEGO ZBIORNIKA NA WODĘ

Gdy zbiornik na wodę będzie pełny, wskaźnik  zaświeci się. Urządzenie wyemituje sygnał dźwiękowy przez 3 sekundy. Sprężarka i wentylator wyłączą się jednocześnie. Aby wyłączyć lampkę kontrolną , opróżnić zbiornik wody i podczas jego wymiany upewnić się, że zbiornik jest odpowiednio zamocowany.





**WAŻNE:** Nie stawiać zbiornika na wodę na podłodze, gdy jest pełny. W przypadku nierównego podłoża może dojść do rozlania się wody.

## REGULACJA TIMERA





Osuszacz powietrza można ustawić w taki sposób, aby automatycznie włączał się lub wyłączał na wybrany okres czasu (w odstępach 0,5–24 godziny). Wybór godzin timera jest wyświetlany na wyświetlaczu temperatury.



**UWAGA:** Przed ustawieniem timera należy upewnić się, że urządzenie jest podłączone do zasilania.

### Timer automatycznego wyłączenia:

Podczas pracy urządzenia nacisnąć przycisk . Lampka kontrolna timera  zacznie migać. Nacisnąć przycisk  lub , aby wybrać liczbę godzin (0,5–24 godziny), po upływie których urządzenie ma się uruchomić, zanim się wyłączy. Po 5 sekundach bez pracy timer zaczyna działać i włącza się lampka kontrolna timera . Timer należy ustawić ponownie po każdym użyciu.

### Timer automatycznego włączenia:

Gdy urządzenie znajduje się w trybie gotowości, nacisnąć przycisk , lampka kontrolna timera  zacznie migać. Nacisnąć przycisk  lub , aby wybrać liczbę godzin (0,5–24 godzin), po których urządzenie ma automatycznie uruchamiać się. Po 5 sekundach bez działania timer zaczyna działać i włącza się lampka kontrolna timera . Możesz wybrać tryb i dostosować preferowany poziom wilgotności, a następnie urządzenie włączy się i będzie kontynuowało pracę, dopóki zbiornik wody nie będzie pełny (chyba że urządzenie jest skonfigurowane do ciągłego opróżniania) lub dopóki nie zostanie wyłączone ręcznie. Timer należy ustawić ponownie po każdym użyciu.

**UWAGA:** Aby anulować dowolne ustawienia timera, wystarczy nacisnąć ponownie przycisk , a kontrolka timera  zniknie.

## ALARM FILTRA

Gdy lampka ostrzegawcza filtra jest włączona, czas wyczyścić filtr. Wyłączyć urządzenie, ostrożnie wyjąć filtr z urządzenia i wyczyścić. Wymienić filtr i włączyć urządzenie.

Lampka ostrzegawcza filtra nie powinna się świecić, dopóki filtr nie wymaga ponownego czyszczenia. Częstotliwość czyszczenia filtra zależy od warunków otoczenia w pomieszczeniu. W niektórych pomieszczeniach filtr może wymagać częstszej zmiany części niż w innych.

**UWAGA:** Aby anulować alarm filtra, wystarczy nacisnąć przycisk , wtedy lampka kontrolna zniknie.

## FUNKCJA AUTOMATYCZNEGO RESTARTU

To urządzenie jest wyposażone w funkcję automatycznego restartu. Gdy nastąpi przerwa w zasilaniu, osuszacz powietrza automatycznie wznowi wszystkie swoje poprzednie ustawienia po odzyskaniu zasilania.

## AUTOMATYCZNE ODMRAŻANIE

Szron może gromadzić się na wewnętrznych cewkach urządzenia. W przypadku zgromadzenia się szronu wewnętrzna sprężarka wyłączy się, a wentylator będzie pracować do momentu stopnienia szronu. Po rozmrożeniu i wysuszeniu wewnętrznych cewek sprężarka i wentylator zostaną automatycznie uruchomione ponownie i osuszanie zostanie wznowione.



## ODPROWADZANIE WODY



**OSTRZEŻENIE:** Zawsze spuszczać i usuwać wodę zebraną z osuszania. Woda nie jest czysta i nie nadaje się do picia.

### 1. Spuszczanie wody zebranej w zbiorniku na wodę

Skroploną wodę można gromadzić bezpośrednio w zbiorniku na wodę. Gdy zbiornik na wodę jest pełny, osuszacz powietrza automatycznie się wyłączy, wskaźnik  zaświeci się na panelu sterowania, a następnie rozlegnie się sygnał dźwiękowy.

**WAŻNE:** Nie przesuwaj osuszacza powietrza, gdy zbiornik na wodę jest pełny, ponieważ może być ciężki i może spowodować rozlanie wody.

- 1.1 Zlokalizować zbiornik na wodę z przodu osuszacza. Delikatnie wyciągnąć zbiornik na wodę.
- 1.2 Chwycić uchwyt wewnątrz zbiornika na wodę i zanieść zbiornik na wodę do zlewu, aby go opróżnić.
- 1.3 Włożyć pusty zbiornik na wodę z powrotem do przedniej części osuszacza. Upewnij się, że zbiornik jest prawidłowo ustawiony. Funkcja bezpieczeństwa zapewnia, że wszelkie rozosiniowanie zbiornika i urządzenia uniemożliwi ponowne włączenie urządzenia.

1.1

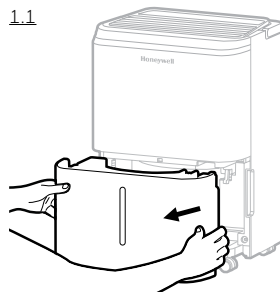

**WAŻNE:** Nieprawidłowe osiowanie lub ustawienie zbiornika na wodę spowoduje wstrzymanie pracy urządzenia. Zaświeci się lampka ostrzegawcza w górnej części osuszacza powietrza, a następnie rozlegnie się sygnał dźwiękowy, aż zbiornik na wodę zostanie prawidłowo zamontowany.

**UWAGA:** W zbiorniku na wodę znajduje się pływak piankowy, który wykrywa poziom wody, aby automatycznie zatrzymać osuszanie, gdy zbiornik na wodę jest pełny. Upewnij się, że pływak jest prawidłowo umieszczony w zbiorniku wody i leży równo z górną krawędzią zbiornika na wodę.

**NIE USUWAĆ TEGO PŁYWAKA PIAKOWEGO.**

1.2

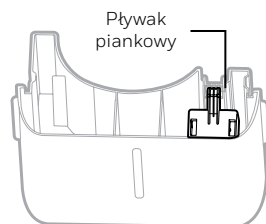
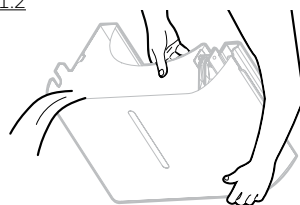

## ODPROWADZANIE WODY (KONTYNUACJA)

### 2. Ciągłe odprowadzanie wody – za pomocą rurki ciągłego odprowadzania wody

W zestawie z urządzeniem znajduje się rurka ciągłego odprowadzania wody. Aby włączyć funkcję ciągłego odprowadzania wody, potrzebny jest odpowiedni odpływ wody (np. zlew lub otwór odpływowy na poziomie podłogi) w pobliżu osuszacza powietrza.

Rurka ciągłego  
odprowadzania wody  
3.28 ft. (1 m)

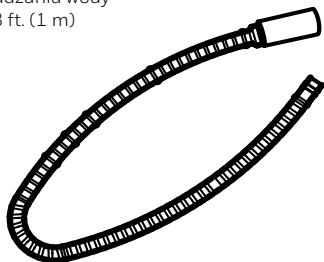

Korek ciągłego  
odprowadzania wody

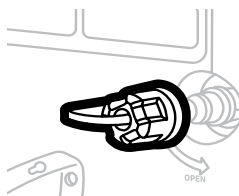

2.1 Zlokalizować wylot odpływowy z tyłu urządzenia. Odkręcić i zdjąć korek bezpośredniego odprowadzania wody. Włożyć i przykręcić rurkę ciągłego odprowadzania wody do bezpośredniego odpływu.

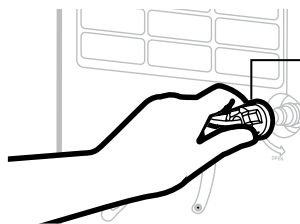

Korek  
bezpośredniego  
odprowadzania wody

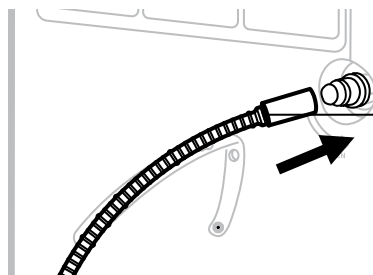

Rurka ciągłego  
odprowadzania  
wody

## ODPROWADZANIE WODY (KONTYNUACJA)

- 2.2 Jeśli występują wycieki, rurka i nasadka ciągłego odprowadzania wody mogły się poluzować i mogą nie być prawidłowo podłączone. Odłączyć, wymienić i dokręcić ponownie.
- 2.3 Umieścić drugi koniec rurki ciągłego odprowadzania wody w zlewie lub odpływie. Upewnić się, że rurka nie jest zgięta ani zagięta, co może zatrzymać przepływ wody. Upewnić się, że rurka jest zabezpieczona nad odpływem i nie spadnie, powodując niezamierzone rozlanie wody.

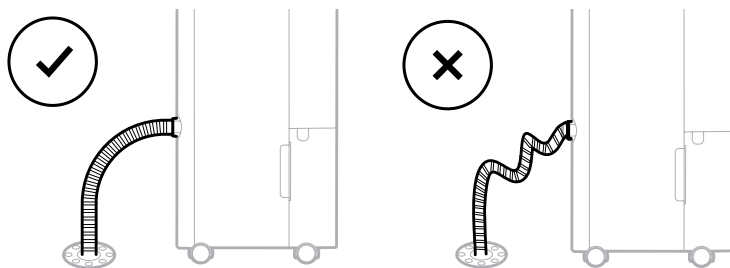

**WAŻNE:** Upewnić się, że woda może słuwać przez rurkę ciągłego odprowadzania wody, utrzymując rurkę pod kątem w dół, bez zagięć i załamania.

**WAŻNE:** Jeśli urządzenie zostanie umieszczone na nierównym podłożu lub rurka ciągłego odprowadzania wody zostanie nieprawidłowo zainstalowana, woda może wypełnić zbiornik na wodę i przestać działać. Sprawdzić, czy podłoże jest nierówne, i zainstalować ponownie rurkę spustową.

## CZYSZCZENIE I KONSERWACJA

**OSTRZEŻENIE:** Zawsze należy WYŁĄCZAĆ osuszacz powietrza i wcześniej odłączać go od gniazdka elektrycznego przed przystąpieniem do czyszczenia lub konserwacji tego produktu.

### Konserwacja urządzenia:

- Wyłączyć urządzenie przed odłączeniem zasilania.
- Do czyszczenia urządzenia używać wyłącznie miękkiej ściereczki.

### Konserwacja filtra przeciwpyłowego:

Filtr przeciwpyłowy znajduje się z tyłu urządzenia. Brudny filtr zatkany cząstkami pyłu może obniżyć wydajność osuszacza powietrza. Dla optymalnego osuszania zaleca się czyszczenie filtra przeciwpyłowego co 2 tygodnie:

1. Wyłączyć i odłączyć osuszacz powietrza od gniazdka elektrycznego.
2. Ostrożnie wyjąć kratkę i filtr przeciwpyłowy z osuszacza powietrza.
3. Opłukać kratkę i filtr przeciwpyłowy pod bieżącą wodą lub odkurzyć za pomocą odkurzacza.
4. Po wyczyszczeniu kratki i filtra przeciwpyłowego osuszyć w chłodnym, zacienionym miejscu, a następnie ostrożnie zainstalować ponownie w urządzeniu.

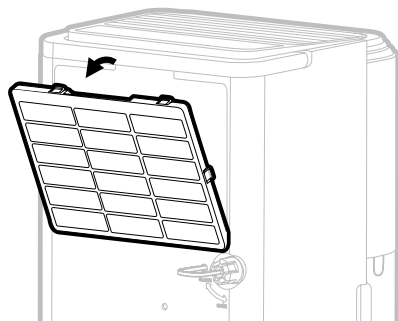

### Przechowywanie i konserwacja na koniec sezonu:

#### Jeśli urządzenie nie będzie używane przez dłuższy czas:

- Wyłączyć urządzenie i wyjąć wtyczkę z gniazdka elektrycznego.
- Opróżnić zbiornik na wodę i poczekać, aż wyschnie. Jeśli osuszacz powietrza jest podłączony do rurki ciągłego odprowadzania wody, należy odłączyć rurkę.
- Wyjąć filtr przeciwpyłowy i wyczyścić go wodą. Pozostawić filtr przeciwpyłowy do wyschnięcia i ponownie zainstalować w urządzeniu.
- Przed przechowywaniem upewnić się, że wszystkie części osuszacza i akcesoria są suche.
- Przed przechowywaniem przykryć osuszacz tkaniną/plastikową torbą, aby zabezpieczyć powierzchnię przed kurzem i zarysowaniami.
- Zaleca się zwinięcie przewodu zasilającego i przechowywanie go nad podłogą, aby zapewnić ochronę przed zagięciami i załamaniem.
- Przechowywać urządzenie pionowo w suchym miejscu, z dala od bezpośredniego światła słonecznego.

Poniższy przewodnik rozwiązywania problemów rozwiązuje najczęstsze problemy. Jeśli problemy nadal występują, zadzwoń obsłudze klienta.

PROBLEM	MOŻLIWA PRZYCZYNA	ROZWIĄZANIE
Osuszacz powietrza nie uruchamia się	Brak elektryczności.	Sprawdzić zasilanie.
	Przewód zasilający nie jest prawidłowo podłączony.	Wyjąć i podłączyć ponownie przewód zasilający.
	Wyłącznik bezpieczeństwa aktywowany na wtyczce elektrycznej.	Zresetować wyłącznik bezpieczeństwa i odczekać 3 minuty. Skontaktować się z działem obsługi klienta, jeśli problem będzie się powtarzał.
	Zbiornik na wodę nie jest w prawidłowej pozycji.	Ustawić prawidłowo zbiornik na wodę w urządzeniu. Urządzenie nie będzie działać, dopóki zbiornik na wodę nie będzie dobrze zamocowany.
Urządzenie pracuje, ale poziom wilgotności się nie zmniejsz	Poziom wilgotności jest zbyt wysoki.	Zmniejszyć ustawienie poziomu wilgotności.
	Drzwi lub okno są otwarte, wpuszczając nową wilgoć.	Upewnić się, że wszystkie okna lub drzwi na zewnątrz są zamknięte i uszczelnione.
	W pomieszczeniu znajdują się inne źródła wilgoci (np. wrząca woda w garnku).	Włączyć osuszacz powietrza, gdy źródła te nie są obecne.
	Temperatura w pomieszczeniu jest za niska.	Osuszacz powietrza jest zaprojektowany do pracy w temperaturach między 5°C (41°F) a 32°C (89°F). Usuwanie wilgoci jest znacznie zmniejszone, jeśli temperatura pokojowa przekroczy ten zakres temperatur.
	Filtr przeciwpyłowy jest brudny/zablokowany.	Wyczyścić filtr przeciwpyłowy.
	Wylot lub wlot powietrza jest zablokowany.	Usunąć blokadę.

PROBLEM	MOŻLIWA PRZYCZYNA	ROZWIĄZANIE
Urządzenie pracuje, ale poziom wilgotności się nie zmniejsza	Za mało czasu, aby osuszacz powietrza usunął wilgoć.	Po pierwszej instalacji odczekać 24 godziny, aby utrzymać żądaną suchość.
Osuszacz pracuje ciągle/ nie zatrzymuje się	Obszar przeznaczony do osuszania jest zbyt duży.	Wydajność osuszacza powietrza może być nieodpowiednia do pomieszczenia, w którym jest używany. Zaleca się dodanie dodatkowego osuszacza powietrza do dużych powierzchni.
	Drzwi lub okno są otwarte, wpuszczając nową wilgoć.	Upewnić się, że wszystkie okna lub drzwi na zewnątrz są zamknięte i uszczelnione.
Kontrolka pełnego zbiornika na wodę  jest podświetlona, a urządzenie emituje sygnał dźwiękowy.	Zbiornik na wodę jest pełny.	Opróżnić zbiornik na wodę.
	Zbiornik na wodę nie jest w prawidłowej pozycji.	Ustawić prawidłowo zbiornik na wodę w urządzeniu. Urządzenie nie będzie działać, dopóki zbiornik na wodę nie będzie dobrze zamocowany.
Urządzenie wydymuje zimne powietrze z górnego otworu wentylacyjnego	Celem górnego otworu wentylacyjnego jest rozprowadzanie powietrza do pomieszczenia.	Temperatura powietrza z wylotu zależy od warunków panujących w pomieszczeniu i innych czynników. Może się zmieniać i jest to normalne. Żadne działania nie są wymagane.
Szron pojawia się na cewkach	Osuszacz powietrza został ostatnio włączony w niskich temperaturach pokojowych (zwykle poniżej 5°C (41°F)).	To normalne. Szron zniknie po ok. godzinie po wyłączeniu osuszacza powietrza.
Podłączono ciągle odprowadzanie wody, ale skondensowana woda nie wypływa z rurki.	Niektóre podłogi mogą mieć nierówną powierzchnię, co może wpływać na funkcję ciągłego odprowadzania wody	Podnieść przód osuszacza powietrza od 1,27 cm do 2,54 cm (od 1/2 do 1 cala) od podłogi. Skondensowana woda spłynie węzłem tylnym, a nie do wiadra.

PROBLEM	MOŻLIWA PRZYCZYNA	ROZWIĄZANIE
Woda na podłodze	Wąż ogrodowy/wąż spustowy mógł się obłuzować.	Sprawdzić połączenia między węzem a odpływem na urządzeniu. Patrz sekcja Ciągłe odprowadzanie wody.
	Chcesz użyć zbiornika na wodę do zbierania wody, ale wąż ciągłego odprowadzania wody jest nadal podłączony.	Odłączyć wąż i wymienić gumową zatyczkę i korek spustowy, jeśli zbiornik na wodę jest używany do zbierania wody. Patrz sekcja Ciągłe odprowadzanie wody.
Hałas	Wentylator działa.	Wiatr z wentylatora może generować dźwięki podczas pracy. To jest normalny dźwięk.

Agradecemos-lhe por ter comprado o Desumidificador Honeywell. Este manual destina-se a fornecer-lhe as informações importantes necessárias para configurar, operar, manter e solucionar problemas deste produto.

## REGRAS DE SEGURANÇA

### AVISO -- LEIA E GUARDE ESTAS INSTRUÇÕES ANTES DE USAR ESTE PRODUTO.

O utilizador de produtos elétricos pode estar sujeito a riscos que incluem, mas não exclusivamente, ferimentos, incêndio, choque elétrico. A não observância destas instruções pode causar danos e/ou prejudicar o seu funcionamento e anular a garantia. Caso haja alguma inconsistência ou conflito entre a versão em inglês do conteúdo deste material e a versão em qualquer outro idioma, prevalecerá a versão em inglês.

#### **Ao usar aparelhos elétricos, devem ser sempre seguidas as precauções básicas de segurança:**

- NÃO TOQUE no desumidificador ou na ficha elétrica com as mãos molhadas.
- Verificar a tensão da instalação elétrica para garantir que ela corresponde às especificações do aparelho.
- Antes de o colocar em funcionamento, remova todo o material da embalagem e verifique se há danos que possam ter ocorrido durante o transporte.
- NÃO DEIXE que o aparelho funcione com um cabo ou uma ficha danificados.
- NÃO USE um cabo de extensão com este aparelho.
- NÃO FAÇA PASSAR o cabo de alimentação alcatifas, nem o cubra com tapetes ou passadeiras. Mantenha o cabo afastado das áreas onde possa fazer alguém tropeçar.
- Desligue sempre o desumidificador antes de esvaziar o reservatório de água.
- A água recolhida no reservatório deve ser descartada. A água nunca deve ser usada para beber.
- Desligue sempre o desumidificador e retire a água do depósito de água antes da limpeza, manutenção ou mudança de local da unidade.
- Remova o cabo de alimentação da tomada elétrica segurando e puxando pela ficha do cabo de alimentação apenas, e nunca puxando pelo cabo.



## REGRAS DE SEGURANÇA (CONTINUAÇÃO)

- Este aparelho foi fabricado para utilização em ambiente doméstico e não deve ser usado para outras finalidades.
- NÃO USE o produto em áreas onde gasolina, tinta ou outros produtos ou objetos inflamáveis sejam normalmente utilizados ou armazenados.
- Este desumidificador foi concebido para aplicações residenciais. Ele não deve ser usado para fins comerciais ou industriais.
- NÃO TENTE reparar ou ajustar quaisquer funções elétricas ou mecânicas funções do desumidificador, pois isso pode causar perigo e anular a garantia.
- NÃO CUBRA a entrada ou saída de ar no aparelho, pois isso pode provocar falhas de funcionamento da unidade.
- NÃO INTRODUZA objetos nem deixe que eles entrem em qualquer abertura de ventilação ou exaustão, pois isso pode danificar o produto e pode causar choque elétrico ou incêndio.
- Se o cabo de alimentação estiver danificado, deverá ser substituído pelo fabricante, pelo seu agente de serviço ou por pessoas com qualificações semelhantes, a fim de evitar qualquer perigo.
- NÃO DEIXE que crianças brinquem com este aparelho, com a embalagem ou com o saco de plástico incluídos.
- Se a unidade estiver danificada ou tiver qualquer anomalia, não continue a funcionar com ela. Desligue o produto da tomada elétrica. Consulte a secção de resolução de problemas e entre em contacto com o centro de assistência ao cliente.
- Coloque sempre o desumidificador numa superfície nivelada.
- Nunca instale o produto perto de uma banheira ou de qualquer recipiente com água.
- Armazene em local seco, longe da luz direta do sol, quando não estiver em uso.
- Este aparelho e os seus materiais de embalagem não se destinam a ser utilizados por pessoas (inclusive crianças e não mais de 8 anos crianças ou idosos) com capacidades físicas, sensoriais ou mentais reduzidas, ou com falta de experiência e conhecimento, a não ser que estejam a ser supervisionadas ou lhes tenham sido dadas instruções sobre o uso do aparelho por uma pessoa responsável pela sua segurança. As crianças, mesmo supervisionadas, não devem brincar com o aparelho (inclusive limpeza e manutenção)
- Pegue sempre na pega lateral e mantenha a unidade na vertical quando a transportar de uma divisão para outra - NÃO DEITE o produto de lado nem o coloque de cabeça para baixo.

- Se o desumidificador for transportado deitado lateralmente, posicione-o na vertical e espere, pelo menos, 4 horas antes de o utilizar.
- **AVISO:** Para reduzir o risco de incêndio ou choque elétrico, não use este aparelho com qualquer dispositivo de controlo de velocidade de estado sólido.



Esta marcação indica que este produto não deve ser eliminado com outros resíduos domésticos em toda a União Europeia. Para evitar possíveis danos para o ambiente ou para a saúde humana devido à eliminação não controlada de resíduos, faça a sua reciclagem de modo responsável para promover a reutilização sustentável dos recursos materiais. Para devolver o seu produto usado, por favor, use os sistemas de devolução e recolha ou contacte o revendedor onde o produto foi adquirido. Eles poderão levar este produto para um local de reciclagem ambientalmente seguro.



#### Atenção: Risco de choque elétrico!

Não tente desmontar ou modificar a unidade ou os seus acessórios. No caso de uma peça estar danificada, desligue imediatamente a unidade e procure a assistência de um especialista.



No caso de um cabo de alimentação ficar danificado, este só deverá ser substituído pelo fabricante, pelas suas instalações de assistência técnica ou por pessoal com qualificações semelhantes.

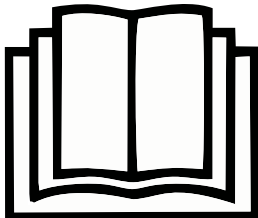
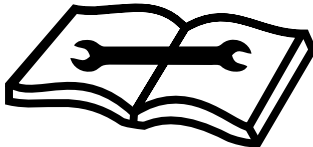
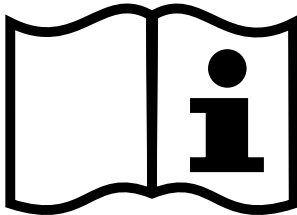

TP-FIT - R290

SÍMBOLO	NOTA	EXPLICAÇÃO
 <b>Cuidado, risco de re, R290</b>	AVISO	Este símbolo indica que este aparelho utiliza um fluido inflamável. Se o refrigerante se derramar e ficar exposto a uma fonte de ignição externa, há um risco de incêndio.
	CUIDADO	Este símbolo indica que o manual de funcionamento deve ser lido cuidadosamente.
	CUIDADO	Este símbolo mostra que deverá ser o pessoal da assistência a manusear este equipamento, sempre com o manual de instalação como referência.
	CUIDADO	Este símbolo mostra que há informações disponíveis, como seja o manual de instruções ou manual de instalação.

## Advertências complementares para aparelhos com gás refrigerante R290.

- Leia as instruções cuidadosamente antes de utilizar o aparelho.
- Quando descongelar ou limpar, não use qualquer método que não seja o recomendado pelo fabricante.
- Não coloque o aparelho numa sala com fontes contínuas de ignição (p.ex. chama viva, outro aparelho a gás ou aquecedor elétrico a funcionar).
- Não fure e não queime.
- Não perfure qualquer parte do circuito de refrigeração.
- O gás refrigerante pode ser inodoro.
- O aparelho deve ser instalado, utilizado e armazenado numa área maior do que 4 m<sup>2</sup>.
- A acumulação de possíveis vazamentos de refrigerante num espaço não ventilado pode provocar incêndio ou explosão, se o refrigerante entrar em contacto com aquecedores elétricos, fogões ou outras fontes de ignição.
- O aparelho deve ser armazenado de forma a evitar danos mecânicos.
- Apenas pessoas autorizadas por uma organização acreditada, que certifique a sua competência para lidar com fluidos refrigerantes em conformidade com a legislação, devem trabalhar no circuito de refrigerante.
- O gás refrigerante R290 está em conformidade com as diretivas europeias em matéria de ambiente.
- Este aparelho contém um certo número de gramas (ver rótulo de classificação na parte de trás da unidade) do gás refrigerante R290. A quantidade máxima de carga de refrigerante é de 0,04 kg.



As reparações devem ser realizadas com base nas recomendações do fabricante. Manutenções e reparações que requeiram o auxílio de outros profissionais qualificados devem ser realizada sob a supervisão de especialistas na utilização de líquidos refrigerantes.

# COMO FUNCIONA UM DESUMIDIFICADOR

Quando o desumidificador é ligado, um ventilador puxa o ar carregado de humidade para o desumidificador onde ela passa através de rolos de desumidificação dentro da unidade. Estas bobinas condensam a humidade do ar e recolhem-no no reservatório de água. O ar seco é então expelido do desumidificador. O ar passa através das aberturas de ventilação do desumidificador para a sala como ar quente e seco.

**IMPORTANTE:** O desumidificador foi concebido para funcionar entre 41°F (5°C) e 89°F (32°C). O desempenho do desumidificador pode ser bastante reduzido se a temperatura ambiente estiver fora dessa faixa de temperatura.

## SELECIONAR UM LOCAL - IMPORTANTE

- Antes de usar o desumidificador, coloque a unidade NA VERTICAL durante, pelo menos, 1 hora antes de a usar para permitir que o refrigerante estabilize. Se a unidade esteve deitada de lado ou de cabeça para baixo durante o transporte, coloque-a na vertical durante 4 horas antes de a usar.
- Para obter o máximo de eficiência, o desumidificador deve funcionar numa área fechada. Mantenha fechadas todas as portas, janelas e outras aberturas para a sala.

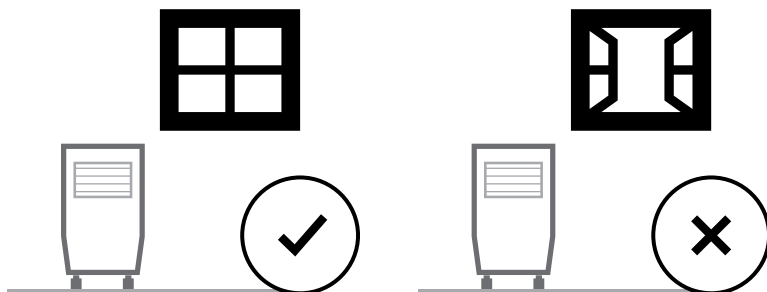

## SELECIONAR UM LOCAL - IMPORTANTE (CONTINUAÇÃO)

- Coloque o desumidificador numa área onde a temperatura não vá descer abaixo de 41°F (5°C).
- Coloque o desumidificador afastado, pelo menos, 17,7" (45 cm) de distância de outros objetos (por exemplo, cortinas e mobiliário) que podem restringir o fluxo de ar da parte traseira ou através das aberturas de ventilação do aparelho.
- O desumidificador tem de ser posicionado numa superfície plana.

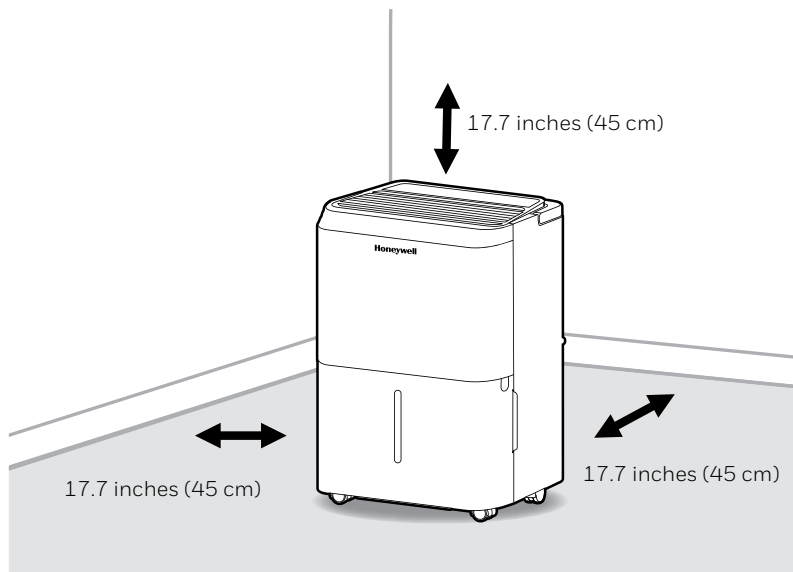

**IMPORTANTE:** A eficácia do desumidificador pode ser influenciada por diversos fatores. Um fator é a taxa à qual o ar novo, carregado de humidade, entra na sala e a quantidade de ar que circula dentro e fora da área a ser desumidificada. Por exemplo, se uma porta para uma cave está constantemente aberta, permitindo que novo ar carregado de humidade entre na sala, a desumidificação levará mais tempo do que se a porta foi mantida fechada. Se o desumidificador estiver num quarto com um guarda-fatos ou outros armários, terá pouco ou nenhum efeito em secar o interior desse guarda-fatos ou armários, a menos que haja uma adequada circulação do ar dentro e fora destes espaços. Para desumidificar esses espaços, abra a porta ou portas do guarda-fatos ou armário para permitir a circulação de ar. Pode vir a verificar-se que seja necessária a instalação de um segundo desumidificador para grandes áreas fechadas.

# DESEMBALAR O DESUMIDIFICADOR

- Este desumidificador é embalado com uma fita colorida ou transparente para fixar algumas peças durante o transporte. Remova a fita de embalagem transparente ou colorida da unidade.

1. Puxe com cuidado o depósito de água para fora do desumidificador.
2. Puxe para fora a ficha de alimentação, a mangueira de drenagem e outros acessórios, que vêm colocados dentro do reservatório do desumidificador.
3. Depois de todos os acessórios terem sido removidos. Certifique-se de que o reservatório está posicionado corretamente.

- Existe um Flutuador de espuma dentro do Reservatório de Água que detecta o nível de água para parar automaticamente a desumidificação quando o Reservatório está cheio. Certifique-se de que o flutuador de espuma está posicionado corretamente dentro do Reservatório de Água, verificando se fica nivelado com a borda superior do Reservatório.

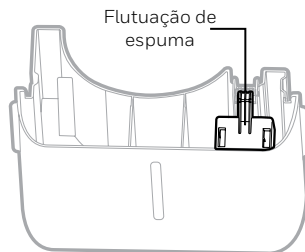

**NÃO REMOVA ESTE FLUTUADOR DE ESPUMA.**

# DESIGNAÇÃO DAS PEÇAS

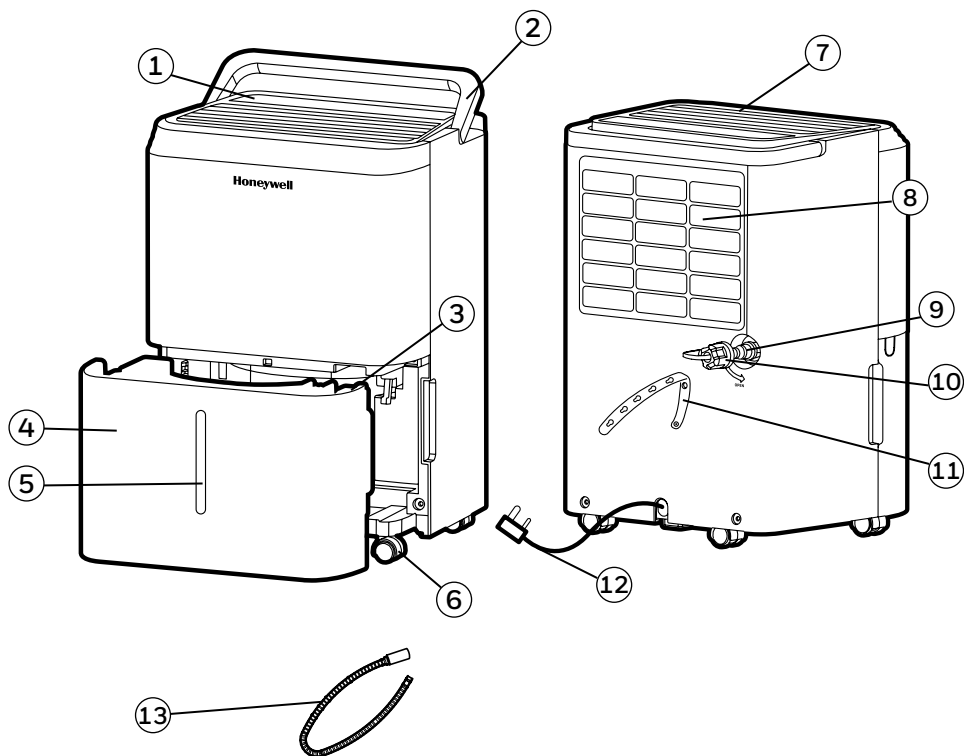

1) Painel de controlo

2) Pega

3) Flutuação de espuma

4) Reservatório de Água

5) Indicador do nível de água

6) Rodízios

7) Ventilador de exaustão de ar desumidificado

8) Filtro de pó lavável

9) Saída de drenagem direta

10) Tampa da drenagem direta

11) Fita para cabos

12) Cabo de alimentação e ficha

13) Tubo de drenagem contínuo da água  
Diâmetro interior: 0.5 in (1.27cm);  
Comprimento: 3.28 ft (1 m)



## PAINEL DE CONTROLO

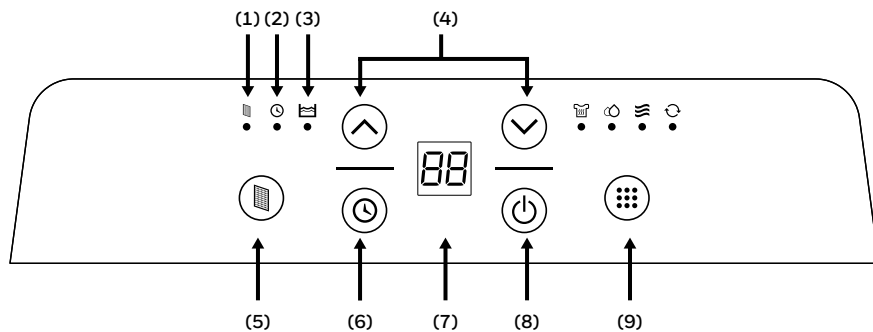

- |  |                           |
|--|---------------------------|
| 1) Luz indicadora de filtro                          | 8) Controlo de potência   |
| 2) Luz indicadora do temporizador                    | 9) Controlo de modo       |
| 3) Luz indicadora de reservatório cheio              | - Modo de Lavandaria      |
| 4) Controlos de definição de humidade / temporizador | - Modo de Desumidificação |
| 5) Alerta de filtro                                  | - Modo de conforto        |
| 6) Controlo de temporização                          | - Modo contínuo           |
| 7) Visor   |                           |

## BOTÕES DE FUNÇÃO

### CONTROLO DE POTÊNCIA

Prima o botão  para LIGAR ou DESLIGAR o desumidificador.

### DISPLAY SCREEN





Quando a unidade está ligada, o visor mostra a percentagem de humidade atual e a definição do modo anterior.

### CONTROLO DE MODO



Definições: modo de lavagem de roupa, modo de desumidificação, modo de conforto e modo contínuo. A luz indicadora correspondente acende-se para indicar a definição do modo atual.

### Modo de Desumidificação

Prima  ou  para ajustar o seu nível de humidade preferido. Defina a humidade desejada em % premindo o botão  e esta aumentará em incrementos de 5%. O intervalo de humidade relativa (RH) ajustável situa-se entre 30% RH a 90% RH. Dois segundos após a definição da humidade preferida, o visor voltará a apresentar a humidade atual.

O desumidificador mantém uma velocidade baixa equilibrada para desumidificação de toda a divisão. Ajustar o nível de humidade conforme desejado (30% RH a 90% RH).

### Modo de Lavandariae

Ajuste o nível de humidade pretendido premindo  ou , conforme descrito em Modo de desumidificação .

O desumidificador funciona no máximo para uma desumidificação mais potente destinada à secagem da roupa. Pendure a roupa molhada na mesma divisão que o desumidificador, tendo o cuidado de não permitir que fique pendurada diretamente sobre ele ou que a água pingue no desumidificador.

Feche as janelas e as portas para uma secagem mais rápida da roupa.

## BOTÕES DE FUNÇÃO (CONTINUAÇÃO)

### Modo de conforto

O desumidificador ajusta automaticamente as definições da percentagem de Humidade Relativa (RH) de desumidificação com base na temperatura ambiente da divisão, para um funcionamento sem problemas.

Quando a temperatura ambiente da divisão é de 18°C / 64°F ou inferior, o desumidificador ajusta-se para 55% RH.

Quando a temperatura ambiente da divisão se situa entre 18°C / 64°F e 25°C / 77°F, o desumidificador ajusta-se para 50% RH.

Quando a temperatura ambiente da divisão é de 25°C / 77°F, ou superior, o desumidificador ajusta-se para 45% RH.



### Modo contínuo

O desumidificador funciona continuamente com um objetivo de 30% RH ou menos, na definição de velocidade baixa. Este modo é utilizado para divisões com humidade mais intensa e que necessitam de desumidificação contínua. O nível de humidade desejado não pode ser ajustado neste modo e terá de ser desligado manualmente, a menos que a unidade pare devido a um depósito de água cheio.

### Modo de suspensão do ecrã

O ecrã superior escurece após 1 minuto de inatividade dos botões e desliga-se após 3 minutos de inatividade. O ecrã volta a acender-se quando qualquer botão é premido. As luzes indicadoras de modo permanecem acesas no modo de suspensão do ecrã para indicar as definições atuais.

### ALERTA DE RESERVATÓRIO DE ÁGUA CHEIO

Quando o Reservatório de Água está cheio, o indicador  ilumina-se. A unidade emitirá um sinal sonoro dentro de 3 segundos. O compressor e a ventoinha desligam-se ao mesmo tempo. Para desligar a luz indicadora , esvazie o Reservatório de Água e, quando o substituir, certifique-se de que o tanque está fixado corretamente no seu lugar.



**IMPORTANTE:** Não coloque o Reservatório de Água no chão quando estiver cheio. No caso de haver uma superfície desnivelada, isso pode causar o seu transbordamento.

## CONTROLO DE TEMPORIZAÇÃO



O desumidificador pode ser configurado para se LIGAR e DESLIGAR automaticamente por um período de tempo selecionado (entre 1-24 horas). A seleção de horas do temporizador aparece no visor de temperatura.

**NOTA:** Antes de configurar o temporizador, certifique-se de que a unidade está ligada.

### Paragem automática com temporizador:

Enquanto a unidade estiver a funcionar, prima . A luz indicadora iluminar-se-á e o Visor de temperatura irá piscar. Prima  ou  para selecionar o número de horas (1-24 horas) que pretende que a unidade funcione até se desligar. Dentro de 5 segundos, se não houver mais qualquer ação, o Temporizador começará a funcionar. O temporizador deve ser configurado de novo após cada utilização.

### Início de funcionamento automático com temporizador:

Quando a unidade está em Modo de Espera, prima , a luz indicadora acender-se-á e o Visor de temperatura começará a piscar. Prima  ou  para selecionar o número de horas (1-24 horas) de espera que pretende até a unidade se ligar. Dentro de 5 segundos, se não houver mais qualquer ação, o Temporizador começará a funcionar. Pode decidir o modo e ajustar o nível de humidade que preferir, depois a unidade irá ligar-se e continuar a funcionar até que o Reservatório de Água esteja cheio ou até que o desligue manualmente. O temporizador deve ser configurado de novo após cada utilização.

**NOTA:** Para cancelar quaisquer definições do temporizador, basta premir  novamente e a luz indicadora do temporizador desaparecerá.

## ALERTA DE FILTRO

Quando a Luz de Alerta de Filtro ficar LIGADA, é porque é altura de limpar o filtro. DESLIGUE a unidade e retire com cuidado o filtro da unidade e limpe-o. Volte a colocar o filtro e LIGUE a unidade.

A Luz de Alerta de Filtro não se deverá acender de novo até que o filtro precise novamente de limpeza. A frequência de limpeza do filtro depende das condições de ambiente da sala. Alguns locais podem requerer uma mudança mais frequentemente do que outros.

**NOTA:** Para cancelar o alerta de filtro, basta premir  e a luz indicadora desaparecerá.

## FUNÇÃO DE REINÍCIO AUTOMÁTICO

Esta unidade está equipada com uma funcionalidade de Reinício Automático. Quando ocorrer um corte de energia, o desumidificador retomará automaticamente todas as suas configurações anteriores quando a energia voltar.

## DESCONGELAÇÃO AUTOMÁTICA

Pode ocorrer congelação nas bobinas internas da unidade. Quando houver essa acumulação de gelo, o compressor será desligado e o ventilador continuará a funcionar até que o gelo derreta. Depois de as bobinas internas estarem descongeladas e secas, o compressor e o ventilador irão reiniciar-se automaticamente e a desumidificação será retomada.

## DRENAGEM DA ÁGUA



**AVISO:** Remova sempre a água resultante da desumidificação e descarte-a. A água não é limpa e não pode ser usada para beber.

### 1. A água drenada é recolhida no Reservatório de Água

A água condensada pode ser recolhida diretamente no Reservatório de Água. Quando o Reservatório de Água estiver cheio, o desumidificador desligará automaticamente e o indicador  acender-se-á no painel de controlo seguido por um sinal sonoro.

**IMPORTANTE:** Não mova o desumidificador quando o Reservatório de Água estiver cheio, pois ele pode ser muito pesado e isso pode causar o derramamento de água.

- 1.1 Localize o Reservatório de Água na frente do desumidificador. Puxe o Reservatório de Água suavemente para fora.
- 1.2 Agarre na pega que se encontra no interior do Reservatório de Água e leve o mesmo até um local onde o possa esvaziar.
- 1.3 Volte a colocar o Reservatório de Água na frente do desumidificador. Por favor, certifique-se de que o reservatório está posicionado corretamente. A funcionalidade de segurança garante que qualquer desalinhamento entre o tanque e a unidade irá evitar que a unidade se volte a ligar novamente.

1.1

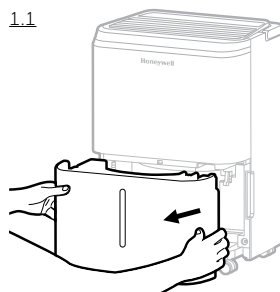

1.2

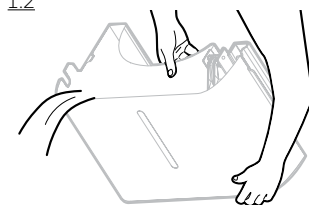

**IMPORTANTE:** Um alinhamento ou posicionamento inadequado do Reservatório de Água fará com que a unidade interrompa a operação, a luz de aviso na parte superior do desumidificador acender-se-á, seguida por um sinal sonoro até o Reservatório ser montado corretamente.

**NOTA:** Existe um flutuador dentro do Reservatório de Água que deteta o nível de água para parar automaticamente a desumidificação quando o Reservatório está cheio. Certifique-se de que o flutuador está posicionado corretamente dentro do Reservatório de Água, verificando se fica nivelada com a borda superior do Reservatório.

Flutuação  
de espuma

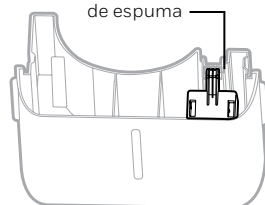

**NÃO REMOVA ESTE FLUTUADOR DE ESPUMA.**

## DRENAGEM DA ÁGUA (CONTINUAÇÃO)

### 2. Drenagem contínua da água – Usar um tubo de drenagem contínua da água

Drenagem contínua da água – Usar um tubo de drenagem contínua da água. Juntamente com esta unidade vem um tubo de drenagem contínua da água. Para ativar a função de drenagem contínua da água, vai precisar de um local de drenagem adequado (por exemplo, uma pia ou um orifício de drenagem ao nível do solo) perto do desumidificador.

Tubo de drenagem  
contínua da água  
3.28 ft. (1 m)

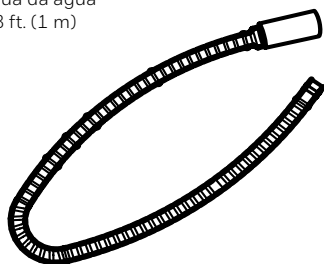

Tampa de drenagem contínua da  
água

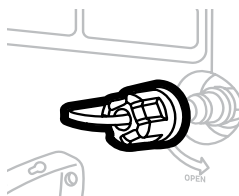

2.1 Localize a saída da drenagem na parte traseira da unidade. Desaparafuse e remova a Tampa de drenagem direta. Insira e aparafuse o Tubo de drenagem contínua da água na saída de drenagem direta.

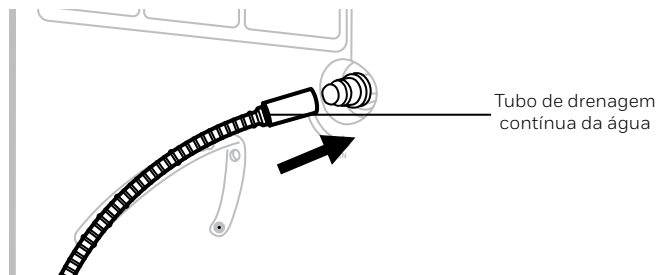
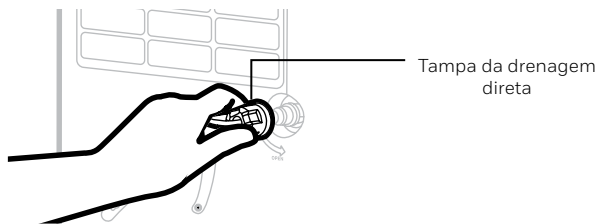

## DRENAGEM DA ÁGUA (CONTINUAÇÃO)

- 2.2 Em caso de fugas, o tubo e o dreno podem não estar ligados corretamente. Desligue, volte a colocar e aperte novamente.
- 2.3 Posicione a outra extremidade do tubo de drenagem contínua da água na pia ou no ralo. Certifique-se de que o tubo não está empenado ou torcido, o que pode interromper o fluxo de água. Certifique-se de que o tubo está bem fixado sobre o ralo e que não irá sair do lugar, causando derramamentos de água indesejáveis.

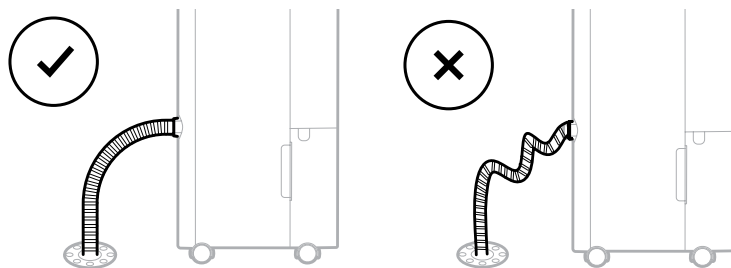

**IMPORTANTE:** Certifique-se de que a água pode escoar através do tubo de drenagem contínua da água, mantendo o tubo inclinado para baixo e sem dobras ou torções.

**IMPORTANTE:** Se a unidade estiver colocada em solo irregular, ou o Tubo de drenagem contínua da água estiver instalado incorretamente, a água pode encher o Reservatório de Água e a unidade parará de trabalhar. Por favor, verifique se o piso é irregular e reinstale o tubo de drenagem.



## LIMPEZA E MANUTENÇÃO

**AVISO:** DESLIGUE sempre o desumidificador e retire a ficha da tomada elétrica antes de iniciar qualquer limpeza ou manutenção do produto.

### Manutenção do aparelho:

- DESLIGUE o aparelho antes de retirar o cabo da tomada de alimentação.
- Utilize apenas um pano macio para limpar o aparelho.

### Manutenção do Filtro de pó:

O Filtro de pó está localizado na parte de trás da unidade. Um filtro sujo, entupido por partículas de poeira pode reduzir a eficiência do desumidificador. Para uma desumidificação ideal, recomenda-se que limpe o pó do filtro a cada 2 semanas:

1. Desligue o desumidificador da tomada elétrica.
2. Puxe cuidadosamente a grelha e o Filtro de pó do desumidificador.
3. Enxague a grelha e o Filtro de pó debaixo de água corrente, ou aspire o pó com um aspirador.
4. Depois de limpar a grelha e o Filtro de pó, deixe-os secar num local fresco e à sombra e, em seguida, reinstale-os cuidadosamente na unidade.

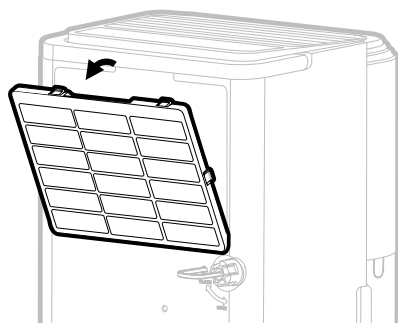

### Armazenamento e Manutenção de Final de Temporada:

#### Se o aparelho não for utilizado por um longo período de tempo:

- DESLIGUE a unidade e retire a ficha da tomada elétrica.
- Esvazie o depósito de água e deixe secar. Se o desumidificador estiver ligado à mangueira de drenagem contínua, deve desligar a mangueira, e secar e recolocar a tampa de drenagem na saída de drenagem.
- Remova o filtro de ar e lave-o com água. Deixe o filtro de ar secar e reinstale-o novamente na unidade.
- Certifique-se de que todas as peças e acessórios do desumidificador estão secos antes do armazenamento.
- Cubra o desumidificador com um pano/saco plástico antes de o armazenar, para proteger a superfície do pó e de arranhões.
- Recomenda-se que enrole o cabo de alimentação e que o guarde longe do chão para garantir que está protegido contra curvas e torções.
- Armazene a unidade na vertical em num local seco, longe da luz direta do sol.

# GUIA DE RESOLUÇÃO DE PROBLEMAS

Os guia de solução de problemas que apresentamos a seguir aborda os problemas mais comuns. Se os problemas persistirem, chame o serviço de atendimento ao cliente.

PROBLEMA	CAUSA POSSÍVEL	SOLUÇÃO
O desumidificador não arranca	Não há eletricidade.	Verifique se há eletricidade.
	O cabo de alimentação não está corretamente ligado.	Retire e volte a ligar o cabo de alimentação.
	O interruptor de segurança na tomada elétrica foi ativado.	Reinicialize o interruptor de segurança e aguarde 3 minutos. Entre em contacto com o serviço de atendimento ao cliente se o problema persistir.
	O Reservatório de Água não está na posição correta.	Posicione corretamente o depósito de água na unidade. A unidade não funcionará até que o Reservatório de Água esteja bem fixo no seu lugar.
A unidade funciona mas o nível de humidade não diminui	A definição do nível de humidade está muito alta.	Diminua a definição do nível de humidade.
	Está aberta uma porta ou uma janela, deixando entrar nova humidade.	Certifique-se de que todas as janelas ou portas para o exterior estão fechadas hermeticamente.
	Existem outras fontes de humidade na divisão (por exemplo, água a ferver numa panela).	Ligue o desumidificador quando essas fontes já não estiverem presentes.
	A temperatura na divisão está demasiado baixa.	O desumidificador foi concebido para funcionar entre 45°F (7°C) e 95°F (35°C). A remoção de humidade é bastante reduzida se as temperaturas ultrapassarem esta faixa de valores.
	O Filtro de pó está sujo/ bloqueado.	Limpe o Filtro de pó.
	A entrada ou saída de ar está bloqueada.	Remova a obstrução.

# GUIA DE RESOLUÇÃO DE PROBLEMAS (CONTINUAÇÃO)

PROBLEMA	CAUSA POSSÍVEL	SOLUÇÃO
A unidade funciona mas o nível de humidade não diminui	Tempo insuficiente para o desumidificador poder remover a humidade.	Após a instalação inicial, aguarde 24 horas para manter a secura desejada.
O desumidificador funciona constantemente/não para	A área a ser desumidificada é muito grande.	A capacidade do seu desumidificador pode não ser a adequada para a divisão em causa. É recomendável adicionar um desumidificador extra para grandes áreas.
	Está aberta uma porta ou uma janela, deixando entrar nova humidade.	Certifique-se de que todas as janelas ou portas para o exterior estão fechadas hermeticamente.
O  de Reservatório de Água cheio está aceso e a unidade emite um aviso sonoro	O Reservatório de Água está cheio.	Esvazie o Reservatório de Água.
	O Reservatório de Água não está na posição correta.	Posicione corretamente o depósito de água na unidade. A unidade não funcionará até que o Reservatório de Água esteja bem fixo no seu lugar.
A unidade está a soprar ar frio do ventilador do topo	O objetivo do ventilador do topo é o de distribuir o ar para dentro da divisão.	A temperatura do ar que sai do ventilador depende do ambiente da divisão e de outros fatores. Ela pode flutuar e isso é normal. Não é necessário fazer nada.
Aparece gelo nas bobinas	O desumidificador foi recentemente ligado com uma temperatura baixa da divisão (geralmente abaixo de 45°F (7°C)).	Isto é normal. O gelo desaparecerá dentro de uma hora ou assim que o desumidificador for desligado.
Ligou a drenagem contínua para a água de condensação não está a drenar para fora do tubo	Algumas superfícies podem ser irregulares e isso pode afetar a função de drenagem contínua	Levante a parte dianteira do desumidificador do chão entre ½ e 1 polegada (1,27 cm a 2,54 cm). A condensação da água irá drenar para fora pela mangueira traseira e não para o balde.

PROBLEMA	CAUSA POSSÍVEL	SOLUÇÃO
Água no chão	A mangueira de drenagem pode estar solta.	Verifique as ligações entre a mangueira e a saída de drenagem na unidade. Veja a secção de drenagem contínua da água.
	Decidiu usar o Reservatório de Água para recolher a água, mas a mangueira de drenagem contínua ainda está ligada.	Desligue a mangueira se for usar o Reservatório de água para recolher a água. Veja a secção de drenagem contínua da água.
Ruído	O ventilador está a funcionar.	O vento do ventilador pode criar sons durante o funcionamento. Este é um som normal.

Köszönjük, hogy megvásárolta Honeywell Páramentesítő termékünket. Ez a használati utasítás azért készült, hogy hasznos információt nyújtson Önnek a termék üzembe helyezésével, üzemeltetésével, karbantartásával és az esetlegesen felmerülő hibák elhárításával kapcsolatban.

## BIZTONSÁGI ELŐÍRÁSOK

### FIGYELMEZTETÉS - HASZNÁLATBAVÉTEL ELŐTT OLVASSA EL A HASZNÁLATI UTASÍTÁST ÉS ŐRIZZE AZT MEG.

Az elektromos termékek használata veszélyeket idézhet elő, többek között, de nem kizárólag sérülésveszélyt, tűz- és áramütésveszélyt. Ezen utasítások figyelmen kívül hagyása károsíthatja és/vagy ronthatja azoknak működését és érvényteleníti a jótállást. Ha bármilyen ellentmondás fennáll ennek az anyagnak az angol és egyéb más nyelvű verzió tartalma között, az angol verzió az irányadó.

#### **Elektromos készülékek használatakor az alapvető óvintézkedéseket mindig be kell tartani:**

- NE érintse meg a páramentesítőt vagy az elektromos csatlakozót vizes kézzel!
- Ellenőrizze a háztartási feszültséget és bizonyosodjon meg róla, hogy az paszszol a készülék leírásához!
- Üzemeltetés előtt távolítsa az összes csomagolóanyagot és bizonyosodjon meg róla, hogy a készülék nem sérült sehol szállítás közben!
- NE üzemeltesse a terméket, ha annak kábele vagy dugója sérült!
- NE használjon hosszabbítót ezzel a termékkel!
- NE vezesse el a hálózati csatlakozókábelt szőnyeg alatt, ne takarja le szőnyeggel. Tartsa távol olyan helyektől, ahol megbotolhat benne!
- Mindig húzza ki a hálózati csatlakozókábelt, mielőtt kiüríti a víztartályt.
- A tartályban összegyűlt vizet ki kell önteni. A vizet nem szabad meginni.
- Mindig húzza ki a hálózati csatlakozókábelt és öntse ki a vizet a víztartályból tisztítás, szervizelés vagy a készülék áthelyezése előtt.
- A hálózati csatlakozókábelt mindig a dugó végénél fogva húzza ki az elektromos csatlakozóból, soha ne húzza a kábelt.
- Ez a készülék háztartási használatra készült, más célra nem használható.

- Ne használja a terméket olyan helyeken, ahol benzin, festék vagy egyéb gyúlékony tárgyak vannak használatban vagy tárolva.
- Ezt a páramentesítőt beltéri, lakossági használatra tervezték. Nem szabad kereskedelmi vagy ipari célokra használni.
- NE próbálja meg szétszerelni vagy állítani a páramentesítő elektromos vagy mechanikus funkcióit, mert veszélyes lehet és a garancia megszűnését vonhatja maga után.
- NE takarja le a készülék levegő kivezető nyílásait, mert a készülék meghibásodását okozhatja.
- NE illesszen be vagy engedjen bejutni semmilyen tárgyat a szellőző vagy kivezető nyílásokba, mert az kárt tehet a termékben és áramütést vagy tüzet okozhat.
- Ha a hálózati csatlakozóvezeték megsérül, akkor a cserét kizárólag a gyártó, annak javító szolgáltatója vagy hasonlóan szakképzett személy végezheti el!
- Ne engedjen gyerekeket játszani a készülékkel, annak csomagolásával vagy a tartozék műanyag zacskóval.
- Ha a készülék megsérült vagy hibásan működik, ne üzemeltesse tovább. Húzza ki a készüléket az elektromos aljzatból. Nézze meg a hibaelhárítás részénél leírtakat és vegye fel a kapcsolatot az ügyfélszolgálattal.
- Mindig sík felületre tegye a páramentesítőt.
- Soha ne helyezze üzembe a készüléket fürdőkád vagy bármilyen víztartály mellett.
- Használaton kívül tárolja száraz helyen a készüléket, közvetlen napfénytől távol.
- Ezt a készüléket és csomagolóanyagát azok a személyek (beleértve a gyerekeket és a 8 év alatti gyermekekről és az időseket), akik csökkent fizikai, érzékelési vagy szellemi képességekkel rendelkeznek, vagy akiknek a tapasztalata és a tudása hiányzik, csak abban az esetben használhatják, ha az felügyelet mellett történik, vagy a készülék használatára vonatkozó útmutatást kapnak, és megértik a felelőtlen használatból eredő veszélyeket. Ne engedje, hogy a gyermekek játsszanak a készülékkel (beleértve a készülék tisztítását és ápolását).
- Mindig a felső fogantyút fogja meg és tartsa a készüléket függőlegesen a szobák közötti mozgás közben - NE döntse a terméket oldalra vagy fejjel lefelé.

- Ha a páramentesítőt oldalára döntve szállították, állítsa függőleges pozícióba újra, és várjon legalább 4 órát használat előtt.
- **FIGYELMEZTETÉS:** A tűz és áramütés kockázatának csökkentéséhez ne használja a készüléket félvezető típusú teljesítményszabályozóval!



A hulladékká vált berendezést elkülönítetten gyűjtse, ne dobja a háztartási hulladékba, mert az a környezetre vagy az emberi egészségre veszélyes összetevőket is tartalmazhat! A használt vagy hulladékká vált berendezés térítésmentesen átadható a forgalmazás helyén, illetve valamennyi forgalmazónál, amely a berendezéssel jellegében és funkciójában azonos berendezést értékesít. Elhelyezheti elektronikai hulladék átvételére szakosodott hulladékgyűjtő helyen is. Ezzel Ön védi a környezetet, embertársai és a saját egészségét. Kérdés esetén keresse a helyi hulladékkezelő szervezetet. A vonatkozó jogszabályban előírt, a gyártóra vonatkozó feladatokat vállaljuk, az azokkal kapcsolatban felmerülő költségeket viseljük. Tájékoztatás a hulladékkezelésről: [www.somogyi.hu](http://www.somogyi.hu)



### Áramütésveszély!

Tilos a készülék vagy tartozékainak szétszerelése, átalakítása! Bármely rész megsérülése esetén azonnal áramtalanítsa és forduljon szakemberhez.



Ha a hálózati csatlakozóvezeték megsérül, akkor a cserét kizárólag a gyártó, annak javító szolgáltatója vagy hasonlóan szakképzett személy végezheti el!

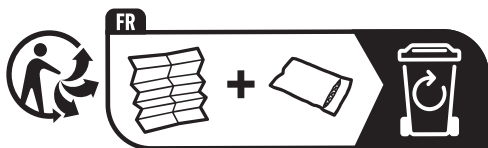

TP-FIT - R290

SZIMBÓLUM	JEGYZET	MAGYARÁZAT
 Vigyázat, tűzveszély, R290	FIGYELMEZTETÉS	Ez a szimbólum azt jelöli, hogy ez a készülék gyúlékony hűtőközeget használ. Ha a hűtőközeg szivárog és külső gyújtóforrásnak van kitéve, akkor tűzveszély áll fenn.
	VIGYÁZAT	Ez a szimbólum azt jelöli, hogy a használati utasítást figyelmesen el kell olvasni.
	VIGYÁZAT	Ez a szimbólum azt jelöli, hogy szervizelést végző személynek körültekintően kell bánnia a készülékkel, a használati utasításban leírtaknak megfelelően.
	VIGYÁZAT	Ez a szimbólum azt jelöli, hogy talál vonatkozó információt a használati utasításban.



## Kiegészítő figyelmeztetések az R290 hűtőközeggel rendelkező készülékekre.

- Olvassa el figyelmesen az utasítást használatbavétel előtt.
  - Leolvasztáskor és tisztításkor, kizárólag a gyártó által előírt módszert alkalmazza.
  - Ne helyezze a készüléket olyan szobába, ahol gyújtóforrások vannak. (pl. nyílt lángforrás, gázkészülékek vagy üzemben lévő elektromos fűtőtest).
  - Ne szűrje meg, ne égesse meg.
  - Ne lyukassza ki a hűtőközeg-kör egyik részét sem.
  - A hűtőközeg gáza szagtalan lehet.
  - A készüléket üzembe helyezni, használni és tárolni 4 m<sup>2</sup>-nél nagyobb helyiségben lehetséges.
  - A lehetséges hűtőközeg-szivárgások felhalmozódása szellőztetés nélküli szobában tűzhez vagy robbanáshoz vezethet, a hűtőközegnek nem szabad érintkeznie elektromos fűtőtestekkel, tűzhelyekkel és egyéb gyújtóforrásokkal.
  - A készüléket olyan módon kell tárolni, hogy az megakadályozza a mechanikai sérüléseket.
- Kizárólag akkreditált szervezet által felhatalmazott, kompetensnek minősített magánszemélyek dolgozhatnak a hűtőközeggel az ipari jogszabályoknak megfelelően.
- Az R290-es hűtőközeg gáz megfelel az európai környezeti előírásoknak.
  - Ez a készülék tartalmaz bizonyos gramm mennyiségű R290 hűtőközeg gázt gázt. (A pontos mennyiséget a termékcímkén olvashatja.) A aximális hűtőközeg töltési mennyiség kb. 0.04 kg.



A javítást a gyártó ajánlásai alapján kell elvégezni. A karbantartást és a javítást, amely más képzett személyzet segítségét igényli, a tűzveszélyes hűtőközeg használatakor szakértők felügyelete mellett kell végezni.

# HOGYAN MŰKÖDIK A PÁRAMENTESÍTŐ

Amikor a páramentesítő fel van kapcsolva, a ventilátor a párás levegőt a páramentesítőbe fújja, ahol az áthalad a páramentesítő tekercseken a készülék belsejében. Ezek a tekercsek kondenzálják a levegő nedvességét és összegyűjtik a víztartályba. Ezt követően a páramentesítő száraz levegőt fúj ki. A levegő kiáramlik a páramentesítő szellőzőnyílásain át a szobába száraz, meleg levegő formájában.

**FONTOS:** A páramentesítőt 7°C és 35°C közötti használatra tervezték. A páramentesítő teljesítményét jelentős mértékben csökkentheti, ha a hőmérséklet ezen a tartományon kívül esik.

## LOKÁCIÓ KIVÁLASZTÁSA - FONTOS

- A páramentesítő használatbavétele előtt helyezze a készüléket FÜGGŐLEGES helyzetbe legalább 1 órával használat előtt, hogy a hűtőközeg stabilizálódhasson. Ha a készüléket oldalára döntve szállították, állítsa függőleges pozícióba újra, és várjon legalább 4 órát használat előtt.
- Az optimális hatékonyság érdekében a páramentesítőt zárt térben kell üzemeltetni. Tartsa zárva az összes ajtót, ablakot és az egyéb kültéri bejáratokat, amelyek a szobába nyílnak.

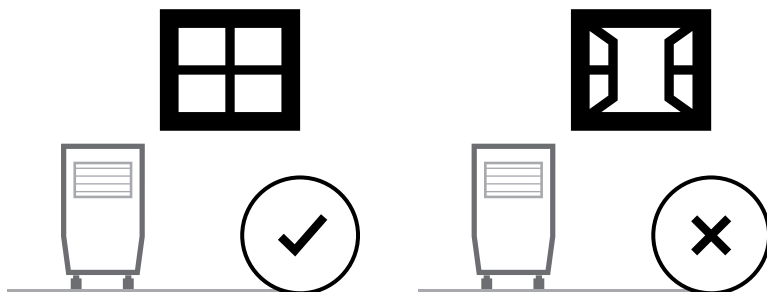

# LOKÁCIÓ KIVÁLASZTÁSA - FONTOS (FOLYTATÁS)

- Olyan helyre tegye a páramentesítőt, ahol a hőmérséklet nem fog 5°C alá csökkenni.
- Helyezze a páramentesítőt legalább 45 cm távolságra az egyéb tárgyaktól (pl. függönyök vagy bútor), amelyek zavarhatják a készülék hátuljából, a szellőzőnyílásokon kiáramló levegő útját.
- Mindig sík felületre tegye a páramentesítőt.

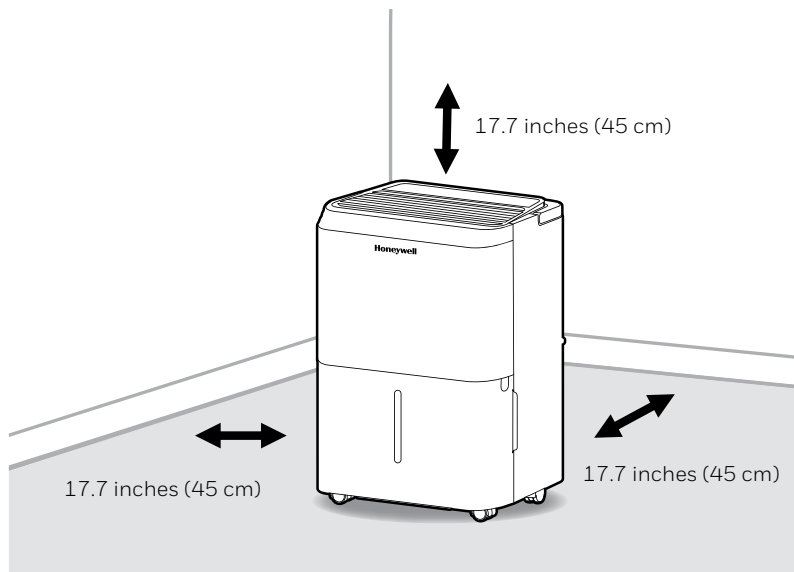

**FONTOS:** A páramentesítő hatékonyságát különböző tényezők befolyásolhatják. Az egyik tényező az a sebesség, amellyel az új, párás levegő belép a helyiségbe, valamint a páramentesítésre szoruló helyiségben keringő és onnan kilépő levegő mennyisége. Például, ha a pince ajtaja folyamatosan nyitva van, új, párás levegő beengedése esetén a helyiségbe a páramentesítés tovább fog tartani, mintha az ajtó be lett volna csukva. Ha a páramentesítő olyan helyiségben van, ahol öltözőszekrények vagy kabinok vannak, akkor az öltözőszekrények vagy kabinok belsejének szárítására nincs/csekély hatása van, kivéve, ha megfelelő légáramlás történik ezeken területeken belül és kívül. Ezen terek páramentesítéséhez nyissa ki a tárolóajtót vagy a szekrény ajtaját, hogy a levegő keringhessen. Előfordulhat, hogy nagyobb, zárt területeken üzembe kell helyezni egy második páramentesítőt is.

# A PÁRAMENTESÍTŐ KICSOMAGOLÁSA

- Ezt a páramentesítőt színes vagy átlátszó szalaggal csomagolják, hogy egyes alkatrészeket rögzítsenek a szállításhoz. Távolítsa el a színes vagy átlátszó csomagoló szalagot a készülékről.
  1. Scoateți ușor rezervorul de apă din dezumidificator.
  2. Távolítsa el a fröccsenésvédőt a víztartály felső részéről.
  3. Távolítsa el a csatlakozódugót, a leeresztó tömlőt és az egyéb kiegészítőket, amelyek a páramentesítő tartályának belsejében találhatóak.
  4. Ha minden tartozékot eltávolított, illessze vissza a víztartályt. Bizonyosodjon meg róla, hogy a tartály megfelelő pozícióban van.
- Van egy úszó a víztartályban, amely érzékeli a vízszintet, hogy a páramentesítést automatikusan le tudja állítani, ha a víztartály megtelt. Bizonyosodjon meg róla, hogy az úszó a víztartályban megfelelő pozícióban, a víztartály felső részével vízszintesen helyezkedik el.

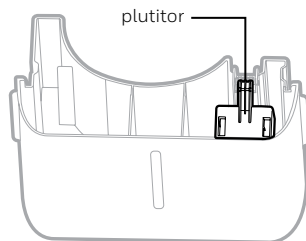

**NE TÁVOLÍTSA EL AZ ÚSZÓT.**

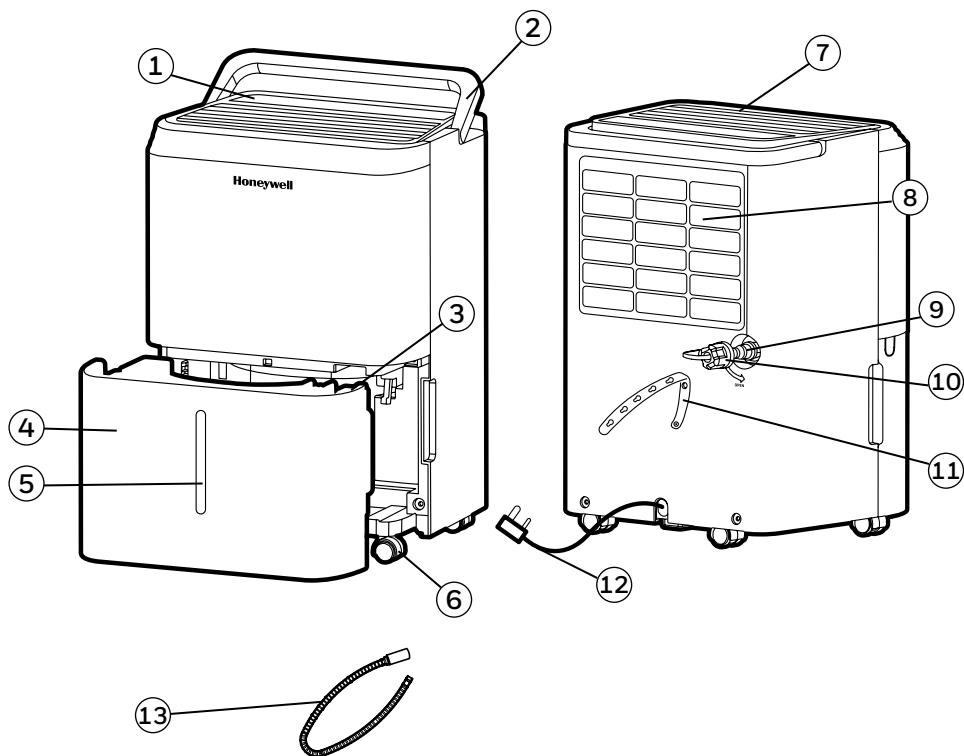

1) Irányítópanel

2) Fogantyú

3) Hab úszó

4) Vízartály

5) Vízsint jelző

6) Görgők

7) Páramentesített levegő elszívó szellőzőnyílás

8) Mosható rács és por szűrő

9) Folyamatos lefolyó kimenet

10) Folyamatos leeresztő kupak





11) Kábelkötöző

12) Tápkábel és csatlakozó

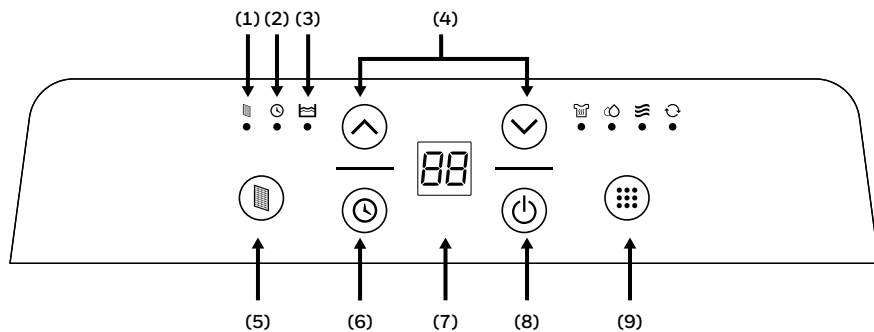
13) Folyamatos vízlevezető cső  
Belső átm: 0.5 in (1.27cm);  
Hossz: 3.28 ft (1 m)

## IRÁNYÍTÓPANEL



- |                                   |   |
|-----------------------------------|---|
| 1) Szűrő jelzőfény                | 8) Be-, illetve kikapcsolás   |
| 2) Időzítő jelzőfény              | 9) Üzem mód-vezérlők  |
| 3) Víz tartály tele visszajelző   | - Ruha szárítási mód   |
| 4) Páratartalom/Időzítő beállítás | - Párátlanító üzemmód  |
| 5) Szűrő riasztás                 | - Komfort üzemmód      |
| 6) Időzítő vezérlés               | - Folyamatos üzemmód   |
| 7) Kijelző                        |   |

## FUNKCIÓ GOMBOK

### BE-, ILLETVE KIKAPCSOLÁS

Nyomja meg a  gombot a páratlanító fel- és lekapcsolásához.

### KIJELZŐ KÉPERNYŐ





A készülék bekapcsolásakor a páratartalom kijelző mutatja az aktuális páratartalom százalékát és az előző üzemmód beállításai.

### ÜZEMMÓD-VEZÉRLŐK



Beállítások: Mosási üzemmód, Páramentesítő üzemmód, Kényelmi üzemmód és Folyamatos üzemmód. A megfelelő jelzőfény világítása jelzi az aktuális üzemmódot.

### Páratlanító üzemmód

Nyomja meg a  vagy  gombot a kívánt páratartalom beállításához. Állítsa be a kívánt páratartalmat %-ban a  gomb megnyomásával, 5%-os lépésekben növekedve. A beállítható relatív páratartalom (RH) tartománya 30% RH és 90% RH között van. Két másodperccel a kívánt páratartalom-beállítás beállítása után a kijelző visszaáll az aktuális páratartalom megjelenítésére.

A páratlanító egyenletesen alacsony fordulatszámot tart az egész helyiség páratlanítása során. Állítsa be a kívánt páratartalmat (30% RH és 90% RH között).

### Ruha szárítási mód

Állítsa be a kívánt páratartalmat a  vagy a  megnyomásával a Páramentesítő üzemmódban  leírtak szerint.

A páramentesítő a ruhaszárításra szánt erőteljesebb páratlanításhoz magas fokozaton működik. A nedves ruhákat a páramentesítővel azonos helyiségben akassza fel, ügyelve arra, hogy a nedves ruhák ne lógjanak a páramentesítő fölé, valamint hogy a víz ne csöpögjön a páramentesítőre.

A gyorsabb száradás érdekében csukja be az ablakokat és az ajtókat.

## FUNKCIÓ GOMBOK (FOLYTATÁS)

### Komfort üzemmód

A páramentesítő a problémamentes működés érdekében automatikusan beállítja a relatív páratartalom (RH) százalékos beállításait a helyiség környezeti hőmérséklete alapján, .

Ha a helyiség környezeti hőmérséklete 18°C / 64°F vagy alacsonyabb, a páramentesítő 55%-os relatív páratartalomra lesz beállítva.

Ha a helyiség környezeti hőmérséklete 18°C / 64°F és 25°C / 77°F között van, a páramentesítő 50%-os relatív páratartalomra lesz beállítva.

Ha a helyiség környezeti hőmérséklete 25°C / 77°F vagy magasabb, a páramentesítő 45%-os relatív páratartalomra lesz beállítva.



### Folyamatos üzemmód

A párátlanító folyamatosan működik, a célérték 30%RH vagy annál alacsonyabb, alacsony fordulatszámom. Ezt az üzemmódot olyan helyiségeknek használják, ahol magasabb a nedvességtartalom, és folyamatos páramentesítésre van szükség. A kívánt páratartalom szintje ebben az üzemmódban nem állítható, és kézzel kell kikapcsolni, kivéve, ha a készülék a teli víztartály miatt leáll.

### Kijelző alvó üzemmódja

A felső kijelző 1 perc inaktivitás után elsötétül, majd 3 perc inaktivitás után kikapcsol. A kijelző egy tetszőleges gomb megnyomásakor újra világítani kezd. Az üzemmódjelző fények a kijelző alvó üzemmódjában az aktuális beállítások jelzése érdekében bekapcsolva maradnak.

### TELE VÍZTARTÁLY RIASZTÁS

Amikor a víztartály tele van, az  indikátor világít. A készülék 3 másodpercig sípol. A kompresszor és a ventilátor egyszerre kapcsol ki. A  jelzőfény kapcsolásához ürítse ki a víztartályt és amikor visszahelyezi azt, bizonyosodjon meg róla, hogy a tartály megfelelően rögzítve van a helyére.

**FONTOS:** Ne helyezze a víztartályt a padlóra, ha az tele van, mivel a tartály felbillenhet.







## IDŐZÍTŐ SZABÁLYOZÁS





A páramentesítőt be lehet úgy állítani, hogy automatikusan be- vagy kikapcsoljon meghatározott időtartamra (0,5-24 órás intervallumon belül). Az időzítő óra kiválasztása a hőmérséklet kijelzőn megjelenik.

**VEGYE FIGYELEMBE:** Az időzítő vezérlés beállítása előtt bizonyosodjon meg róla, hogy a készülék tápellátása biztosított.

### Auto kikapcsolás-időzítés:

Miközben a készülék üzemel, nyomja meg a  gombot, a  jelzőfény villog, nyomja meg a  vagy  gombot a kikapcsolás előtti működési órák számának beállításához (0,5-24 óra). 5 másodperc elteltével további működés nélkül, az időzítő működni kezd, az időzítő  jelzőfény világít. Az időzítőt be kell állítani minden használat után.

### Auto bekapcsolás-időzítés:

Amikor a készülék készenléti üzemmódban van, nyomja meg a  gombot, az időzítő  jelzőfény világít és a hőmérséklet kijelző villog. Nyomja meg a  vagy a  gombot a bekapcsolás órájának beállításához (0,5-24 óra). 5 másodpercen belül, további működés nélkül az időzítő működni kezd. Ön meghatározhatja az üzemmódot és beállíthatja az Ön által preferált páratartalmat, majd az egység bekapcsol és tovább üzemel, amíg a víztartály tele van vagy ki nem kapcsolja manuálisan. Az időzítőt újra be kell állítani minden használat után.

**VEGYE FIGYELEMBE:** Az időzítő beállításainak törléséhez nyomja meg a  gombot újra, és az időzítő visszajelző fénye kialszik.

## SZŰRŐ RIASZTÁS

Amikor a szűrő riasztás fényjelzés lámpa világít, akkor elérkezett a szűrő tisztítás ideje. Kapcsolja ki a készüléket és óvatosan távolítsa el a szűrőt a készülékből, tisztítsa meg. Illessze vissza a szűrőt és kapcsolja be a készüléket.

A szűrő riasztás lámpának nem szabadna világítani addig, ameddig a szűrő ismételt tisztítása nem szükséges. A szűrő tisztítás gyakorisága függ a szoba környezeti feltételeitől. Néhány szobában gyakrabban válhat szükségessé csere, mint más szobákban.

**MEGJEGYZÉS:** A szűrőriasztás megszüntetéséhez egyszerűen nyomja meg a  gombot, ekkor a jelzőfény eltűnik.

## AUTO ÚJRAINDÍTÁS FUNKCIÓ

A készülék auto újraindítás funkcióval ellátott. Áramkimaradáskor a páramentesítő automatikusan visszaáll az áramkimaradás előtti beállításokra.

## AUTOMATIKUS OLVASZTÁS

Jég rakódhat le a készülék belső tekercsein. Ha jég rakódott le, akkor a belső kompresszor lekapcsol és a ventilátor tovább üzemel, ameddig a jég meg nem olvad. Ha már lefagytak és kiolvadtak a belső tekercsek, akkor a kompresszor és a ventilátor automatikusan újraindul és a páramentesítő újra üzemel.

## VÍZELVEZETÉS



**FIGYELEM:** Mindig engedje le és öntse ki a páramentesítés során összegyűlt vizet. A víz nem tiszta és meginni tilos.

### 1. A víztartályban összegyűlt víz elvezetése

A kondenzált vizet közvetlenül a víztartályba lehet gyűjteni. Amikor a víztartály megtelik, a páramentesítő automatikusan kikapcsol és a **szállj** felvillan az irányítópanelen, majd sípoló hangot ad ki.

**FONTOS:** Ne mozgassa a páramentesítőt, amikor a víztartály tele van, mert nehéz lehet és a víz kifolyhat.

A víztartály a páramentesítő frontoldalán található. Óvatosan húzza ki a víztartályt.

Vigye a víztartályt egy vízcsaphoz kiüríteni.

Illessze vissza a víztartályt a páramentesítő frontoldalára. Kérjük, bizonyosodjon meg róla, hogy a víztartály megfelelően visszakerült a helyére. A iztonsági funkció megakadályozza, hogy a tartály bármilyen elcsúszása esetén a készülék be tudjon kapcsolni.

**FONTOS:** A víztartály nem megfelelő pozicionálása a készülék működését szünetelteti, a figyelmeztető fény a páramentesítő tetején világít, majd a készülék sípoló hangot ad ki, ameddig a víztartály megfelelően a helyére nem kerül.

**VEGYE FIGYELEMBE:** Van egy úszó a víztartályban, amely érzékeli a vízszintet, hogy a páramentesítést automatikusan le tudja állítani, ha a víztartály megtelt. Bizonyosodjon meg róla, hogy az úszó a víztartályban megfelelő pozícióban, a víztartály felső részével ízzintesen helyezkedik el.

**NE TÁVOLÍTSA EL AZ ÚSZÓT.**

1.1

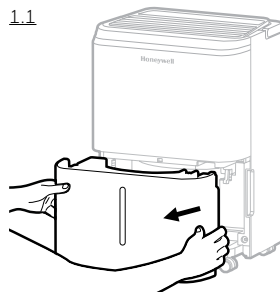

1.2

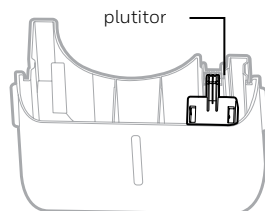
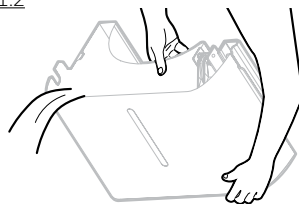

## FOLYAMATOS VÍZELVEZETÉS - (FOLYTONOS)

### 2. Folyamatos vízvezetés - Folytonos vízvezető cső használata

A folyamatos vízvezető cső tartozéka a készüléknek. A folytonos vízvezetés funkció aktiválásához szüksége lesz egy megfelelő vízvezetőre (pl. csap vagy padlóösszefolyó) a páramentesítő közelében. vízkömlést okozva.

Folyamatos vízvezető  
cső (1 m)

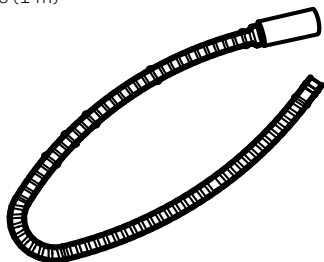

Folyamatos vízleeresztő kupak

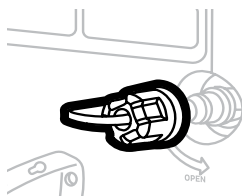

2.1 Illessze a folyamatos vízvezető csövet a készülék hátuljához. Tekerje le és távolítsa el a közvetlen leeresztő kupakot. Illessze oda és tekerje rá a folyamatos vízvezető csövet a közvetlen vízleeresztő kupakra.

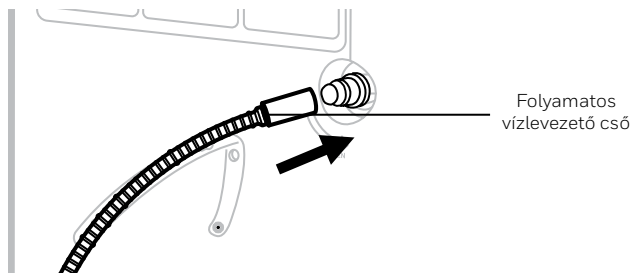
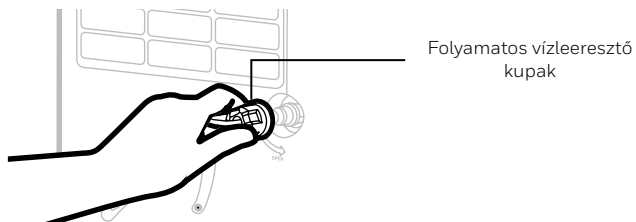

## VÍZELVEZETÉS (FOLYTATÁS)

- 2.2 Ha szivárgás van, akkor a cső és a leeresztő kimenet nincsenek megfelelően csatlakoztatva. Szedje szét, szerelje össze és szorítsa meg újra.
- 2.3 Illeszse a folyamatos vízelvezető cső másik végét a csaphoz vagy a csatornához. Bizonyosodjon meg róla, hogy a cső nem hajlott/görbült el, ami akadályozná a vízfolyást. Győződjön meg róla, hogy cső megfelelően a csatorna köré van rögzítve és nem fog a helyéről elmozdulni nemkívánatos vízkiömlést okozva.

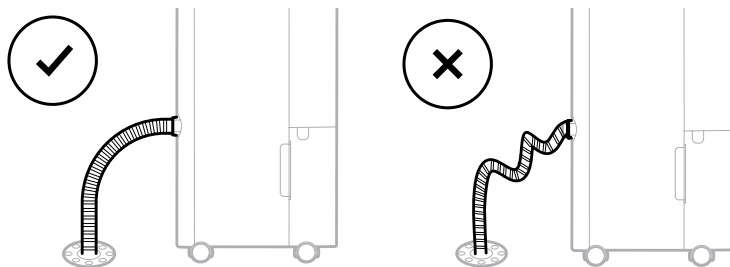

**FONTOS:** Bizonyosodjon meg róla, hogy a víz elfolyik a vízelvezető csövön át, a csövet lefelé tartva hajlás/görbület nélkül.

**FONTOS:** Ha a készülék egyenetlen talajon van, vagy a folyamatos vízelvezető cső nem megfelelően lett a helyére illesztve, akkor a víztartály feltelhet vízzel és a működés megállhat. Kérjük, ellenőrizze, hogy a talaj sík-e és illeszse helyére újra a vízelvezető csövet.

## TISZTÍTÁS & KARBANTARTÁS

**FIGYELMEZTETÉS:** Mindig kapcsolja ki a készüléket és húzza ki az elektromos aljzathoz a készülék tisztítása vagy karbantartása előtt.

### A készülék karbantartása:

- Kapcsolja ki a készüléket, mielőtt kihúzza a tápellátásból.
- Puha ruhát használjon a készülék tisztításához.

### A porszűrő karbantartása:

porszűrő a készülék hátoldalán található. A porrészeszkékkel eltömődött porszűrő csökkentheti a páramentesítő hatékonyságát. Az optimális páramentesítés érdekében ajánlott kéthetente tisztítani a porszűrőt:

1. Kapcsolja ki és húzza ki a páramentesítőt a elektromos aljzathoz.
2. Óvatosan húzza ki a rácsot és a porszűrőt a páramentesítőtől.
3. Öblítse a rácsot és a porszűrőt folyó víz alatt, vagy porszívózza ki a port porszívó segítségével.
4. A rács és a porszűrő tisztítása után, hagyja záradni hűvös, árnyékos helyen, majd óvatosan illessze vissza a készülékbe.

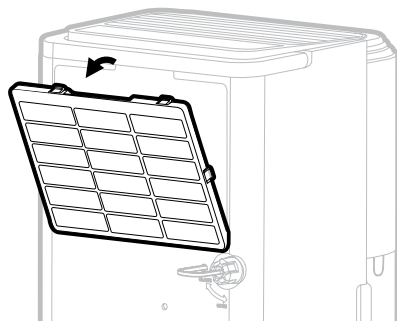

### Szezon végi tárolás és karbantartás:

#### A készüléket hosszabb ideig nem fogja használni:

- Kapcsolja ki a készüléket és húzza ki az elektromos csatlakozójából.
- Üritse ki a víztartályt, majd hagyja megszáradni. Ha a készülék csatlakoztatva van a folyamatos vízvezető csőre, akkor szét kell kapcsolni az elvezető csőtől.
- Távolítsa el a porszűrőt és tisztítsa meg vízzel. Hagyja a porszűrőt száradni és illessze vissza a készülék hátuljára.
- Bizonyosodjon meg róla, hogy a páramentesítő minden alkatrésze és kiegészítője száraz a tárolás előtt.
- Takarja le a készüléket ruhával/műanyag zacskóval tárolás előtt, hogy megvédje felületét a portól, esetleges megsérüléstől.
- Ajánlott a tápkábelt feltekerni és nem a padlón tárolni, hogy ne törhessen, ütődhessen meg.
- Tárolja a készüléket függőlegesen, száraz helyen, közvetlen napfénytől távol.

# HIBAEHÁRÍTÁSI ÚTMUTATÓ

Az alábbi hibaelhárítási útmutató a leggyakoribb problémákkal foglalkozik. Ha a probléma továbbra is fennáll, hívja az ügyfélszolgálatot.

HIBAJELENSÉG	LEHETSÉGES OK	MEGOLDÁS
A páramentesítő nem indul	Nincs tápellátás.	Ellenőrizze a tápellátást.
	A tápkábel nem megfelelően van csatlakoztatva.	Húzza ki és csatlakoztassa vissza a tápkábelt.
	A víztartály nincs megfelelő pozícióban.	Helyezze a víztartályt megfelelően a készülékbe. A készülék addig nem üzemel, ameddig a víztartály megfelelően nincs rögzítve a helyére.
	The water tank is not in the correct position.	Helyezze a víztartályt helyesen az egységbe. Mértékegység csak akkor működik, ha a víztartály a helyén van.
A készülék zemel, de a páraszint nem csökken	A páraszint-beállítás túl magas.	Csökkentse a páraszint-beállítást.
	A Egy ajtó vagy ablak nyitva van, friss edvességet engedve a helyiségbe.	Bizonyosodjon meg róla, hogy minden kültérre nyíló ablak és ajtó szorosan zárva van.
	Vannak egyéb áraforrások is a helyiségben (pl. rrásban lévő víz).	Kapcsolja be a páramentesítőt, ha ilyen páraforrások nincsenek jelen.
	A szoba hőmérséklete túl alacsony.	A páramentesítőt 7°C és 35°C közti működésre tervezték. A páramentesítés mértéke jelentős mértékben csökken, ha a szobahőmérséklet meghaladja ezt a tartományt.
	A porszűrő piszkos/eltömődött.	Tisztítsa meg a porszűrőt.
	A levegő kimenet vagy bemenet eltömődött.	Távolítsa el az eltömődést.

# HIBAEHÁRÍTÁSI ÚTMUTATÓ (FOLYTATÁS)

PROBLÉMA	LEHETSÉGES OK	MEGOLDÁS
A készülék zemel, de a páraszint nem csökken	Rövid idő telt el ahhoz, hogy a páramentesítő páramentesítse a helyiséget.	Az első üzemebe helyezés után hagyja a készüléket 24 órán át üzemelni, hogy a kívánt szárazságot elérhesse.
A páramentesítő folyamatosan üzemel / nem áll le	A páramentesítendő helyiség túl nagy.	A páramentesítő kapacitása lehet, hogy nem elégséges a használat helyének páramentesítéséhez. Javasolt egy második páramentesítő üzembe helyezése nagy területen.
	Egy ajtó vagy ablak nyitva van, friss nedvességet engedve a helyiségbe.	Bizonyosodjon meg róla, hogy minden kültérre nyíló ablak és ajtó szorosan zárva van.
Indicatorul Rezervor de apă plin  este aprins, iar aparatul emite semnale sonore	A víztartály tele van.	Üritse ki a víztartályt.
	A víztartály nincs megfelelő pozícióban.	Helyezze a víztartályt megfelelően a készülékbe. A készülék addig nem üzemel, ameddig a víztartály megfelelően nincs rögzítve a helyére.
A készülék hideg levegőt fúj ki a felső szellőzőnyíláson át	A felső légkivezető nyílás rendeltetése levegőt kibocsátani a helyiségbe.	A nyíláson kiáramló levegő hőmérséklete függ a szoba környezetétől és egyéb tényezőktől. Ingadozhat, ez normális jelenség. Nem igényel beavatkozást.
Jég tűnik fel a tekerceken	A páramentesítő a közelmúltban nem volt bekapcsolva, alacsony hőmérsékletű helyen van (általában 7°C alatti).	Ez normális jelenség. A jég egy órán belül eltűnik, vagy a páramentesítő felkacsolását követően.
A folyamatos elvezető csatlakoztatva van, de a vízkondenzáció nem folyik ki a csövön	Némelyik padlótípusnak egyenetlen lehet a felülete, ami befolyásolja a folyamatos vízvezető funkciót.	A páramentesítő elejét emelje meg (1 cm - 2 cm) magasságra a padlótól. A vízkondenzáció a hátsó tömlőn folyik ki és nem a vödörbe.



PROBLÉMA	LEHETSÉGES OK	MEGOLDÁS
Víz a padlón	A tömlő túl laza lehet.	Ellenőrizze a csatlakozásokat a tömlő és a készülék lefolyó nyílása között. Lásza: Folyamatos vízleengedés szekció.
	A víztartályt víz gyűjtésére használta, de a folyamatos ürítő tömlő még csatlakoztatva van.	Válassza le a tömlőt, ha a víztartályt víz gyűjtésére használja. Lásza: Folyamatos vízleengedés szekció.
Zaj	Fan is working.	Működés közben a ventilátorból származó szél hangot adhat. Ez egy normális hang.

Ďakujeme, že ste si zakúpili náš výrobok Odvlhčovač Honeywell. Tento návod bol pripravený, aby vám poskytol užitočné informácie o uvedení do prevádzky, používaní, údržbe a prípadné odstránenie poruchy výrobku.

## BEZPEČNOSTNÉ POKYNY

### **VAROVANIE – PRED UVEDENÍM DO PREVÁDZKY SI PREČÍTAJTE NÁVOD NA POUŽÍVANIE A USCHOVAJTE HO.**

Používanie elektrických výrobkov môže spôsobiť nebezpečenstvo vrátane, ale nie výhradne, zranenia, požiar a úraz elektrickým prúdom. Nedodržanie týchto pokynov môže poškodiť alebo zhoršiť ich funkciu a spôsobiť stratu záruky. V prípade akýchkoľvek rozporov medzi anglickou a inou jazykovou verzou tohto materiálu má prednosť anglická verzia.

**Pri používaní elektrických spotrebičov je potrebné vždy dodržiavať základné bezpečnostné opatrenia:**

- **NEDOTÝKAJTE SA** odvlhčovača ani napájacieho kábla mokrými rukami.
- Skontrolujte sieťové napätie a uistite sa, že zodpovedá hodnote v popisu spotrebiča!
- Pred uvedením do prevádzky odstráňte všetok baliaci materiál a zabezpečte, aby počas prepravy nedošlo k poškodeniu jednotky!
- **NEPOUŽÍVAJTE** výrobok, ak je poškodený jeho kábel alebo sieťová zástrčka.
- **NEPOUŽÍVAJTE** tento produkt s predlžovacím káblom!
- **NEVKLADAJTE** sieťový kábel pod koberec ani ho nezakrývajte kobercom. Neumiestnite ho na také miesto, kde by ste sa mohli o kábel potknúť.
- Pred vypustením nádrže na vodu vždy odpojte napájací kábel.
- Voda nazbieraná v nádrži sa musí zlikvidovať. Nepite ju.
- Pred čistením, servisom alebo premiestnením spotrebiča vždy odpojte napájací kábel a vypustite vodu z nádrže na vodu.
- Sieťový kábel vždy odpojte ťahaním za zástrčku, nikdy neťahajte kábel.
- Tento spotrebič je určený na použitie v domácnosti a nie je určený na používanie na iné účely.

- Výrobok nepoužívajte v priestoroch, kde sa používajú alebo skladujú benzín, farby alebo iné horľavé predmety.
- Tento odvlhčovač je navrhnutý pre používanie v domácnosti vo vnútorných priestoroch. Nesmie sa používať na komerčné alebo priemyselné účely.
- NEPOKÚŠAJTE ho rozoberať alebo nastavovať elektrické alebo mechanické funkcie odvlhčovača, pretože by to mohlo byť nebezpečné a mohlo spôsobiť zánik záruky.
- NIKDY nezakrývajte vetracie otvory zariadenia, pretože by to mohlo spôsobiť poškodenie výrobku.
- NEVKLADAJTE ani nenechajte vniknúť žiadne predmety do entilačných otvorov alebo vývodov, pretože by mohlo dôjsť k poškodeniu výrobku a spôsobiť úraz elektrickým prúdom alebo požiar.
- V prípade poškodenia napájacieho kábla, ho musí vymeniť výrobca, jeho servisné stredisko alebo na to odborne vyškolená osoba!
- Nedovoľte sa hrať deťom so spotrebičom, jeho obalom alebo plastovým sáčkom príslušenstva.
- Ak je výrobok poškodený alebo nefunguje správne, nepoužívajte ho ďalej. Odpojte spotrebič z elektrickej zásuvky. Pozrite si časť venovanú riešeniu problému a kontaktujte zákaznícku podporu.
- Odvlhčovač vždy položte na rovný povrch.
- Nikdy neinštalujte spotrebič v blízkosti vane alebo vodnej nádrže.
- Ak zariadenie nepoužívate, skladujte ho na suchom mieste, chránenom pred priamym slnečným žiarením.
- S týmto prístrojom a jeho obalmi môžu zaobchádzať osoby (vrátane detí a detí mladšie ako 8 rokov a starších ľudí), ktoré majú znížené fyzické, zmyslové alebo mentálne schopnosti alebo nemajú potrebné skúsenosti a znalosti, iba pod dohľadom, alebo ak sú poučení na používanie zariadenia a pochopili nebezpečenstvá, vyplývajúce z nezodpovedného používania. Deti sa nesmú s prístrojom hrať (vrátane čistenie a používateľskú údržbu)
- Zariadenie vždy chyťte za hornú rukoväť a držte ho kolmo pri prenose medzi miestnosťami - NIKDY ho nenakloňte nabok alebo ho neprevráťte.

- Ak bol odvlhčovač prepravený na boku, postavte ho do zvislej polohy a pred použitím počkajte najmenej 4 hodiny.
- **VAROVANIE:** Za účelom zníženia rizika požiaru a úrazu elektrickým prúdom zariadenie nepoužívajte s polovodičovým regulátorom výkonu!



Použitú zariadenie zlikvidujte osobitne a nelikvidujte ako domový odpad, pretože môže obsahovať komponenty, ktoré sú nebezpečné pre životné prostredie alebo ľudské zdravie! Použitú zariadenie alebo zariadenie s ukončenou životnosťou sa môže bezplatne odovzdať na miesto predaja alebo ktorémukolvek predajcovi, ktorý predáva zariadenie, ktoré je svojou povahou a funkciou rovnaké ako toto zariadenie. Môžete ho zlikvidovať aj na zbernom mieste špecializujúcom sa na zber elektronického odpadu. Týmto chránite životné prostredie a svoje zdravie. V prípade akýchkoľvek otázok sa obráťte na miestnu organizáciu odpadového hospodárstva. Preberáme povinnosti výrobcu podľa platných právnych predpisov a znášame ich náklady. Informácie o odpadovom hospodárstve: [www.somogyi.sk](http://www.somogyi.sk)

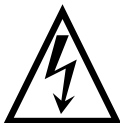

### Nebezpečenstvo úrazu elektrickým prúdom!

Zariadenie ani jeho príslušenstvo nerozoberajte ani neupravujte! Ak je niektorá časť poškodená, zariadenie okamžite odpojte od elektrickej siete a obráťte sa na odborníka.



V prípade poškodenia napájacieho kábla, musí ho vymeniť výrobca, jeho servisné stredisko alebo na to odborne vyškolená osoba!

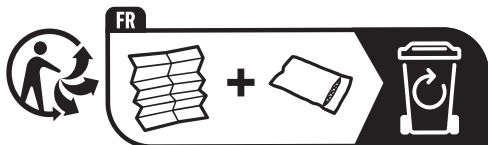

## TP-FIT - R290

SYMBOL	POZNÁMKA	VYSVETLENIE
 <p>Pozor, nebezpečenstvo požiaru, R290</p>	VAROVANIE	Tento symbol označuje, že toto zariadenie používa horľavé chladivo. V prípade jeho úniku vplyvom zdroju vznietenia vzniká nebezpečenstvo požiaru.
	UPOZORNENIE	Tento symbol označuje, že je potrebné si pozorne prečítať tento návod na používanie.
	UPOZORNENIE	Tento symbol naznačuje, že osoba vykonávajúca servisné zásahy musí so zariadením zaobchádzať opatrne v úlade s týmto návodom.
	UPOZORNENIE	Tento symbol označuje, že v návode na používanie ájdete relevantné informácie.

## Dodatočné upozornenia pre zariadenia s chladivom R290.

- Pred uvedením do prevádzky zariadenia si pozorne prečítajte tento návod.
- Pri odmravovaní a čistení používajte iba metódu špecifikovanú výrobcom.
- Neumiestňujte zariadenie do miestnosti so zdrojmi vznietenia. (napr. otvorený plameň, plynové spotrebiče alebo elektrický ohrievač v prevádzke).
- Neprepichujte ani nespáľujte ho.
- Neprepichujte žiadnu časť chladiaceho okruhu.
- Chladiaci plyn môže byť bez zápachu.
- Spotrebič môže byť inštalovaný, používaný a skladovaný v miestnostiach väčších ako 4 m<sup>2</sup>.
- Hromadenie chladiva z možných únikov v nevetranej miestnosti môže viesť k požiaru alebo výbuchu a chladivo by nemalo prísť do kontaktu s elektrickými ohrievačmi, sporákmi a inými zdrojmi vznietenia.
- Spotrebič sa musí skladovať tak, aby sa zabránilo jeho mechanickému poškodeniu.
- Iba kvalifikovaní pracovníci, oprávnení akreditovanou organizáciou môžu pracovať s chladivom v súlade s priemyselnými predpismi.
- Chladiaci plyn R290 spĺňa európske environmentálne normy.
- Toto zariadenie obsahuje určité množstvo chladiaceho plynu R290. (Presné množstvo nájdete na etikete produktu.) Maximálna náplň chladiva je cca. 0,04 kg.

Opravy sa musia robiť podľa odporúčaní výrobcu. Údržba a opravy, ktoré vyžadujú pomoc iného kvalifikovaného personálu, pri používaní horľavých chladív, by sa mali vykonávať pod dohľadom odborníkov.



# AKO PRACUJE ODVLHČOVAČ

Keď je odvlhčovač zapnutý, ventilátor vháňa zvlhčený vzduch do odvlhčovača, kde vzduch prechádza cez cievky odvlhčovača vo vnútri zariadenia. Tieto cievky kondenzujú vlhkosť vzduchu a zhromažďujú ju do nádrže na vodu. Odvlhčovač potom vyfúka suchý vzduch. Vzduch prúdi z otvorov odvlhčovača do miestnosti vo forme suchého, teplého vzduchu.

**DÔLEŽITÉ:** Odvlhčovač je navrhnutý na používanie pri teplote medzi 7 °C až 35 °C. Ak je teplota mimo tohto rozsahu, môže výrazne znížiť výkon odvlhčovača.

## VÝBER UMIESTNENIA - DÔLEŽITÉ

- Pred použitím zvlhčovača umiestnite ho na najmenej 1 hodinu do polohy ZVISLEJ, aby sa chladivo mohlo stabilizovať. Ak zariadenie bolo prepravené na bočnej strane, postavte ho znova do zvislej polohy a pred použitím počkajte najmenej 4 hodiny.
- Pre optimálnu účinnosť musí byť odvlhčovač používaný vo vnútornom priestore. Majte zatvorené všetky dvere, okná a ďalšie vstupy, ktoré sa otvárajú do miestnosti.

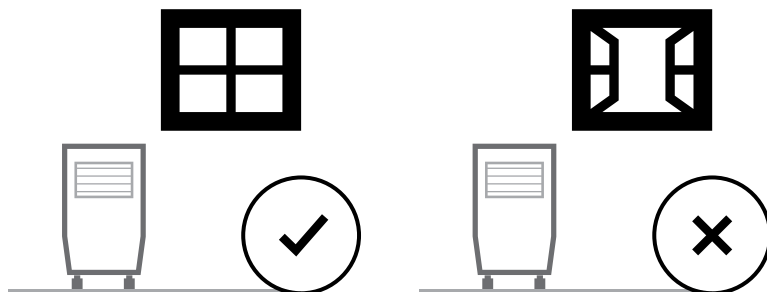

# VÝBER UMIESTNENIA - DÔLEŽITÉ (FOLYTATÁS)

- Zvlhčovač umiestnite na miesto, kde teplota neklesne pod 5°C (41°F)
- Odvlhčovač umiestnite vo vzdialenosti najmenej 45 cm od iných predmetov (ako sú záclony alebo nábytok), ktoré môžu brániť prúdeniu vzduchu cez otvory v zadnej časti jednotky.
- Odvlhčovač vždy položte na rovný povrch.

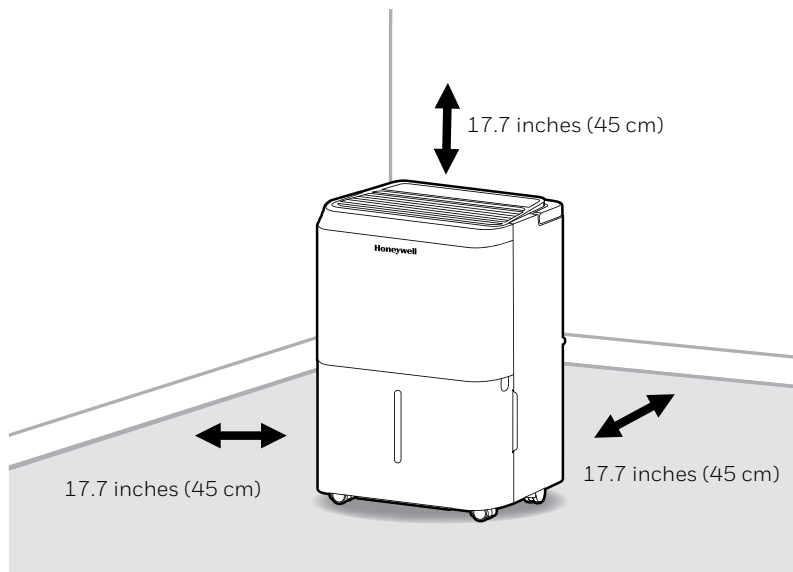

**DÔLEŽITÉ:** Účinnosť odvlhčovača môže ovplyvniť množstvo faktorov. Jedným faktorom je rýchlosť, ktorou nový vlhký vzduch vstupuje do miestnosti a množstvo vzduchu cirkulujúceho do a von z odvlhčovanej miestnosti. Napríklad, ak sú suterénne dvere otvorené, v prípade vpustenia nového, vlhkého vzduchu odvlhčenie miestnosti bude trvať dlhšie, ako keby dvere boli zatvorené. Ak je odvlhčovač umiestnený v miestnosti so skrinkami alebo kabínami, sušenie vnútorných priestorov skriniek alebo kabín bude mať malý / žiadny účinok, pokiaľ nebude v týchto priestoroch a okolo nich dostatočné prúdenie vzduchu. Ak chcete tieto priestory odvlhčovať, otvorte dvere kabíny alebo dvere skrinky, aby vzduch mohol cirkulovať. Možno do väčších uzavretých priestorov budete musieť nainštalovať aj druhý odvlhčovač.



# VYBALENIE ODVLHČOVAČA

- Tento odvlhčovač je zabalený s farebnou alebo priehľadnou páskou, aby sa zabezpečili niektoré časti na prepravu. Vyberte zo zariadenia farebnú alebo priehľadnú baliacu pásku.

1. Opatrne oddel'te nádrž na vodu od odvlhčovača.
2. Odstráňte zátku, vypúšťaciu hadicu a ďalšie príslušenstvo, ktoré sú umiestnené v nádrži odvlhčovača.
3. Po odstránení všetkého príslušenstva vráťte nádrž na vodu. Make sure that the tank is properly positioned.

- V nádrži na vodu je plavák, ktorý sníma hladinu vody, takže keď je nádrž na vodu plná, odvlhčovanie sa automaticky zastaví. Uistite sa, že plavák je v správnej polohe v nádrži na vodu vodorovne s vrchom nádrže na vodu.

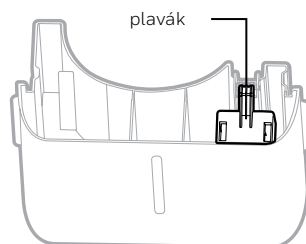



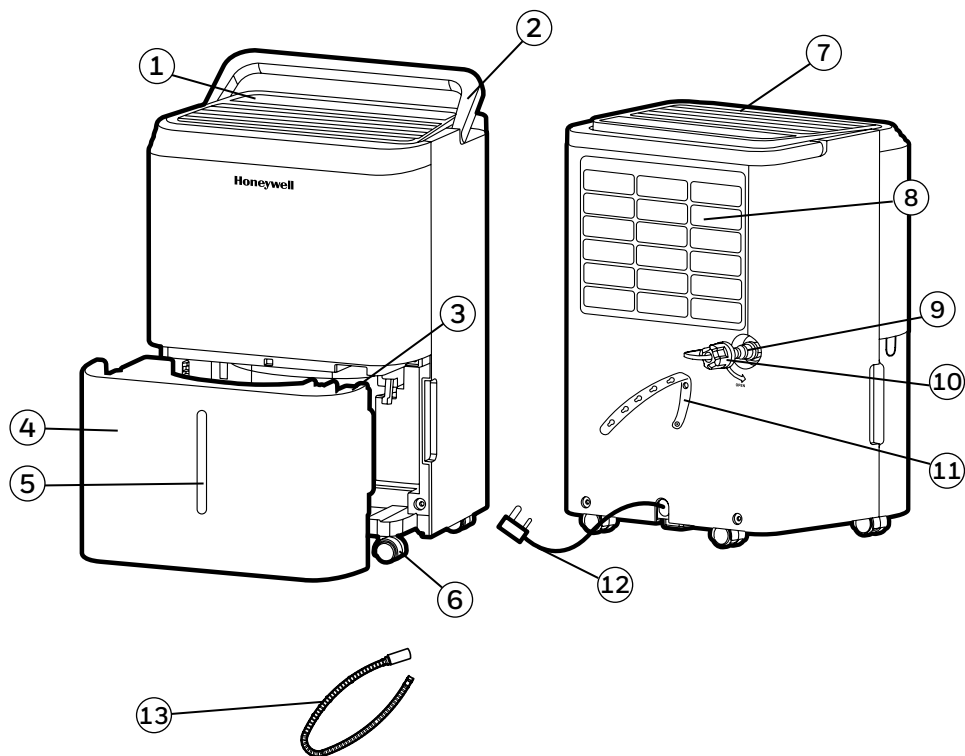

**PLAVÁK NEODSTRAŇUJTE.**

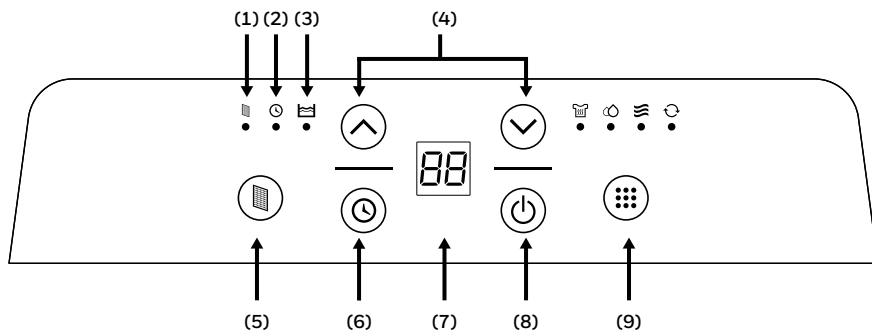

- |                                       |  |
|---------------------------------------|--|
| 1) Ovládací panel                     | 8) Umývateľná mriežka a vzduchový filter   |
| 2) Rukoväť                            | 9) Priamy vývod vody   |
| 3) Penový plavák                      | 10) Priama výpustná zátka  |
| 4) Nádrž vody                         | 11) Viazacia páska kábla   |
| 5) Označenie hladiny vody             | 12) Napájací kábel a prípojka  |
| 6) Koleska                            | 13) Hadica pre priebežný odvod vody<br>Hadica pre priebežný odvod vody<br>Vnútorňý priemer: 0.5 in (1.27cm);<br>Dĺžka: 3.28 ft (1 m) |
| 7) Odsávací otvor odvlhčeného vzduchu |  |

## OVĽADACÍ PANEL



- |                                   |  |
|-----------------------------------|--|
| 1) Kontrolka filtra               | 8) Zapnutie / vypnutie   |
| 2) Kontrolka časovača             | 9) Ovládanie režimu  |
| 3) Kontrolka plnej nádoby vody    | - Režim sušenia bielizne  |
| 4) Nastavenie vlhkosti / časovača | - Režim odvlhčovania      |
| 5) Alarm filtra                   | - Komfortný režim         |
| 6) Ovládanie časovača             | - Nepretržitý režim       |
| 7) Displej                        |  |

## FUNKČNÉ TLAČIDLÁ

### POWER CONTROL

Press  to switch the dehumidifier ON or OFF.

### OBRAZOVKA DISPLEJA





Keď je jednotka zapnutá, na obrazovke displeja sa zobrazuje aktuálne percento vlhkosti a predchádzajúce nastavenie režimu.

### OVĽÁDANIE REŽIMU

Nastavenia: Režim prania, Režim odvlhčovania, Komfortný režim a Nepretržitý režim.

Rozsvieti sa príslušná kontrolka, ktorá indikuje aktuálne nastavenie režimu.



### Režim odvlhčovania

Stlačením  alebo  nastavte požadovanú úroveň vlhkosti. Požadovanú vlhkosť v % nastavte stlačením tlačidla , bude sa zvyšovať v prírastkoch po 5 %. Nastaviteľný rozsah relatívnej vlhkosti (RH) je medzi 30 % RH až 90 % RH. Dve sekundy po nastavení preferovaného nastavenia vlhkosti sa displej vráti späť na zobrazenie aktuálnej vlhkosti.

Odvlhčovač udržiava vyváženú nízku rýchlosť pre odvlhčenie celej miestnosti.

Upravte úroveň vlhkosti podľa potreby (30 % RH až 90 % RH).

### Režim sušenia bielizne

Nastavte požadovanú úroveň vlhkosti stlačením  alebo , ako je popísané v Režime odvlhčovania .

Odvlhčovač beží vysokou rýchlosťou pre výkonnejšie odvlhčovanie určené na sušenie odevov. Mokré oblečenie zaveste do tej istej miestnosti ako odvlhčovač, pričom dávajte pozor, aby na odvlhčovač neviselo mokré oblečenie alebo aby naň nekvapkala voda.

Pre rýchlejšie sušenie bielizne zatvorte okná a dvere.

## FUNKČNÉ TLAČIDLÁ (FOLYTATÁS)

### Komfortný režim

Odvlhčovač automaticky upraví percentuálne nastavenia relatívnej vlhkosti (RH) odvlhčovania na základe okolitej izbovej teploty, aby bola prevádzka bezproblémová.

Keď je okolitá izbová teplota 18 °C / 64 °F alebo nižšia, odvlhčovač sa nastaví na 55 % RH.

Keď je okolitá izbová teplota medzi 18 °C / 64 °F a 25 °C / 77 °F, odvlhčovač sa nastaví na 50 % RH.

Keď je okolitá izbová teplota 25 °C / 77 °F alebo vyššia, odvlhčovač sa nastaví na 45 % RH.

### Nepretržitý režim

Odvlhčovač beží nepretržite, nízkou rýchlosťou s cieľom 30 % RH alebo menej. Tento režim sa používa v miestnostiach s väčšou vlhkosťou a vyžaduje nepretržité odvlhčovanie.

V tomto režime nie je možné nastaviť požadovanú úroveň vlhkosti a bude potrebné ho manuálne vypnúť, pokiaľ sa zariadenie nezastaví z dôvodu plnej nádrže na vodu.

### Režim spánku displeja

Horný displej stmavne po 1 minúte nečinnosti tlačidiel a vypne sa po 3 minútach nečinnosti. Displej sa znova rozsvieti po stlačení ľubovoľného tlačidla. Indikátory režimu zostávajú v režime spánku displeja ZAPNUTÉ, aby indikovali aktuálne nastavenia.

### Kontrolka plnej nádoby vody

Keď je nádrž na vodu plná, indikátor sa rozsvieti . Zariadenie bude pípať 3 sekundy. Kompresor a ventilátor sa vypnú súčasne. Ak chcete kontrolku  vypnúť, vyprázdnete nádržku na vodu a pri jej výmene sa uistite, že je nádržka správne zaistená na svojom mieste.





**DÔLEŽITÉ:** Neklad'te nádrž na vodu na podlahu, keď je plná. V prípade nerovného podkladu, ktorý môže spôsobiť preliatie nádrže.

## ČASOVAČ





Odvhlčovač je možné nastaviť, aby sa automaticky zapínal a vypínal na stanovenú dobu (v rozsahu 0,5-24 hodín). Na displeji teploty sa zobrazí zvolený čas automatického spínania.

**UPOZORNENIE:** Pred nastavením časového spínača sa uistite, že je jednotka zapnutá.

### Časovač automatického vypnutia:

Pokiaľ je prístroj v prevádzke, stlačte tlačidlo , kontrolka  bliká, nastavte pomocou tlačidiel  alebo  počet hodín po ktorom uplynúť sa prístroj automaticky vypne (0,5-24 hodín). Po 5 sekundách bez ďalšej činnosti sa časovač spustí, kontrolka  svieti. Časovač musí byť nastavený pri každom použití.

### Časovač automatického zapnutia:

Keď je jednotka v pohotovostnom režime, stlačte tlačidlo , kontrolka  sa rozsvieti a displej teploty bliká. Stlačením tlačidla  alebo  nastavíte čas zapnutia (0,5-24 hodín). Do 5 sekúnd začne časovač pracovať. Môžete sa rozhodnúť pre režim a upraviť úroveň vlhkosti, ktorú požadujete, potom jednotku predchádzajúce nastavenia rýchlosti a vlhkosti ventilátora zostane zachované. Spotrebič sa zapne a pokračuje v činnosti, kým sa nádrž na vodu nenaplní alebo prístroj nevypnete ručne. Časovač treba nastaviť pri každom použití.

**POZNÁMKA:** Ak chcete resetovať časovač, znova stlačte tlačidlo  a indikátor časovača zhasne.

## ALARM FILTRA

Keď svieti kontrolka alarmu filtra, tak treba očistiť filter. Vypnite prístroj a opatrne odstráňte filter z prístroja a očistite. Filter umiestnite späť a zapnite prístroj.

Kontrolka alarmu nemá svietiť dovedy, kým ho netreba znovu očistiť. Pravidelnosť čistenia závisí od podmienok prostredia. V určitých miestnostiach môže byť výmena potrebná častejšie ako v iných miestnostiach.

**POZNÁMKA:** Ak chcete zrušiť upozornenie na filter, jednoducho stlačte  a kontrolka zmizne.

## FUNKCIA AUTOMATICKÉHO REŠTARTU

Vaše zariadenie má funkciu automatického reštartu. V prípade výpadku napájania sa odvlhčovač automaticky reštartuje na nastavenia pred výpadkom napájania.

## AUTOMATICKÉ ODMRAZOVANIE

Vo vnútri stroja sa môže vytvoriť námraza. Ak vznikne námraza, vnútorný kompresor sa vypne a ventilátor bude ďalej pracovať, kým sa námraza neroztopí. Po zamrznutí a rozmrazení vnútorných cievok sa kompresor a ventilátor automaticky reštartujú a odvlhčovač obnoví činnosť.

## ODVODNENIE



**VÝSTRAHA:** Vodu, ktorá sa nahromadila v nádržke na vodu počas odvlhčenia, vždy vypustite a vylejte. Voda nie je čistá a nie je pitná..

### 1. Vypúšťanie vody nahromadenej v nádrži

Kondenzovanú vodu je možné zbierať priamo do nádrže na vodu. Keď je nádrž na vodu plná, odvlhčovač sa automaticky vypne a na ovládacom paneli zabliká kontrolka  a následne sa ozve pípnutie.

**DÔLEŽITÉ:** Keď je nádrž na vodu plná, odvlhčovačom nehýbte, pretože môže byť ťažký a voda môže vytečť.

1.1 Nádrž na vodu sa nachádza na prednej strane odvlhčovača. Nádrž na vodu opatrne vytiahnite.

1.1

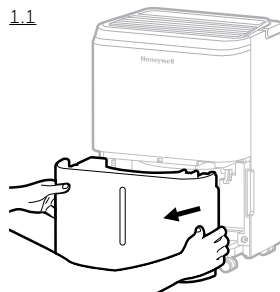

1.2 Vodu z nádrže vypustite do umývadla.

1.3 Nádrž na vodu vložte späť na prednú stranu odvlhčovača. Uistite sa, že nádrž je správne vložená. Bezpečnostná funkcia zabraňuje zapnutiu jednotky pri nesprávnej polohe nádrže.

1.2

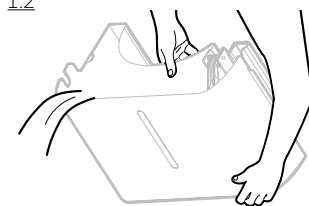

**DÔLEŽITÉ:** Nesprávne umiestnenie nádrže na vodu v prístroji spôsobí, že jednotka prestane fungovať. Výstražná signalizácia na vrchu odvlhčovača bude vydávať zvukový signál, kým nebude nádrž na vodu správne vložená.

**POZNÁMKA:** V nádrži na vodu je plavák, ktorý sníma hladinu vody, takže sa odvlhčovač môže automaticky zastaviť pri plnej nádrži. Uistite sa, že plavák je v správnej polohe v nádrži na vodu vodorovne s vrchným krajom nádrže na vodu.

**PLAVÁK NEODSTRAŇUJTE.**

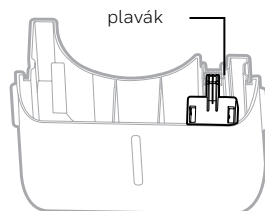



## ODVODNENIE (FOLYTATÁS)

### 2. Priebežné odvodnenie - použitie hadice

Súčasťou jednotky je hadica pre priebežné odvodnenie. Na aktiváciu funkcie trvalého odtoku vody budete potrebovať vhodný odtok (napr. odtok do sifónu al bo podlahový odtok) v blízkosti odvlhčovača.

Hadica pre priebežné odvodnenie  
3.28 ft. (1 m)

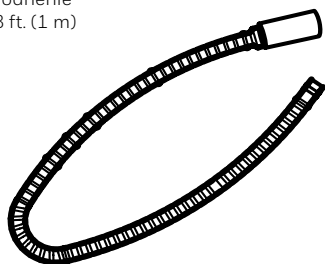

Výpustná zátka pre priebežné vypustenie vody

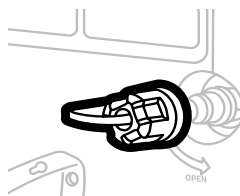

2.1 Pripojte hadicu na priebežné odvodnenie k výpustu. Odstráňte zátku. Umiestnite hadicu na výpust.

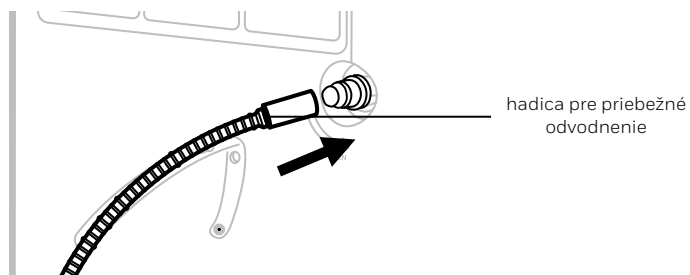
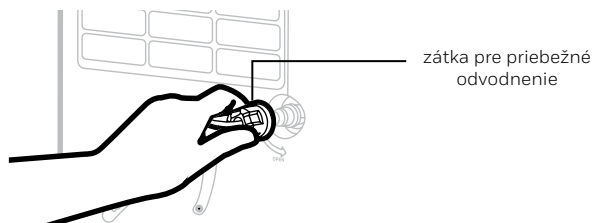

## ODVODNENIE (FOLYTATÁS)

- 2.2 Keď presiakava voda, tak hadica a výpustný výstup nie sú správne prepojené. Rozoberte, opäť zmontujte a zatiahnite.
- 2.3 Druhý koniec hadice priebežného odvodnenia namontujte na sifón alebo podlahový odtok. Uistite sa, že hadica nie je ohnutá, čo by mohlo brániť odtoku vody. Uistite sa, že hadica je správne pripevnená do kanála a či sa nepohne, čo môže spôsobiť nežiaduce rozliatie vody.

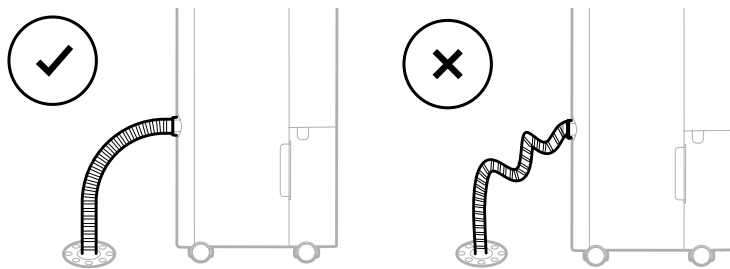

**DÔLEŽITÉ:** Uistite sa, že voda tečie cez odtokovú hadicu, ktorá vedie smerom dole bez ohybu.

**DÔLEŽITÉ:** Ak je spotrebič na nerovnom povrchu, alebo hadica priebežného odvodnenia nie je správne nasadená, nádrž na vodu sa môže naplniť vodou a prístroj prestať pracovať. Skontrolujte, či je podklad rovný a znova umiestnite hadicu priebežného odvodnenia.

## ČISTENIE A ÚDRŽBA

**VAROVANIE:** Pred čistením alebo údržbou elektrického zariadenia ho vždy vypnite a odpojte od elektrickej siete.

### Údržba zariadenia:

- Pred odpojením zariadenia od elektrickej siete ho vypnite.
- Na čistenie spotrebiča použite mäkkú handričku.

### Údržba prachového filtra:

Prachový filter je umiestnený na zadnej strane zariadenia. Prachový filter upchatý prachovými časticami môže znížiť účinnosť odvlhčovača. Aby ste dosiahli optimálne odvlhčovanie, odporúča sa čistiť prachový filter každé dva týždne:

1. Vypnite odvlhčovač a odpojte ho z elektrickej zásuvky.
2. Opatrne vytiahnite mriežku a prachový filter z odvlhčovača.
3. Opláchnite mriežku a prachový filter pod tečúcou vodou alebo vysajte prach vysávačom.
4. Po vyčistení mriežky a prachového filtra ich nechajte uschnúť na chladnom tienistom mieste a potom ich opatrne vložte späť do zariadenia.

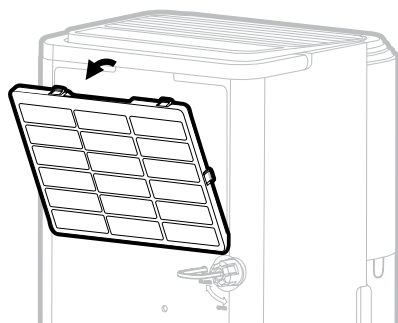

### Skladovanie a údržba po ukončení sezóny:

#### Zariadenie nebudete dlhší čas používať:

- Vypnite spotrebič a odpojte ho od elektrickej zásuvky.
- Vyprázdňte nádrž na vodu a nechajte ju zaschnúť. Ak je k zariadeniu pripojená hadica priebežného odvodnenia, odpojte ju od zariadenia.
- Vyberte prachový filter a vyčistite ho vodou. Nechajte ho vyschnúť a nasadte ho na zadnú časť zariadenia.
- Pred uskladnením skontrolujte, či sú všetky časti a príslušenstvo odvlhčovača suché.
- Pred uskladnením zariadenie zakryte textilným / plastovým vreckom, aby ste chránili jej povrch pred prachom a možným poškodením.
- Sieťový kábel sa odporúča zvinúť a neskladovať ho na podlahe, aby sa predišlo jeho poškodeniu.
- Prístroj skladujte zvisle na suchom mieste, chráneného pred priamym slnečným žiarením.

# NÁVOD NA RIEŠENIE PROBLÉMOV

Nasledujúci návod na riešenie problémov obsahuje najbežnejšie problémy. Ak problém pretrváva, kontaktujte zákaznícky servis.

CHYBA	MOŽNÁ PRÍČINA	RIEŠENIE
Odvlhčovač sa nespustí	Chýba napájanie.	Skontrolujte napájanie.
	Napájací kábel je nesprávne pripojený.	Napájací kábel vytriahnite a následne zasuňte do zásuvky.
	Bezpečnostný spínač aktivovaný na elektrická zástrčka	Resetujte bezpečnostný spínač a počkajte 3 minúty do prejšť. Ak problém pretrváva, obráťte sa na zákaznícky servis.
	Nádrž na vodu je v nesprávnej polohe.	Upravte polohu nádrže na vodu. Zariadenie nefunguje, kým nádrž nie je v správnej polohe.
Zariadenie pracuje, ale vlhkosť neklesá	Úroveň nastavenej vlhkosti je príliš vysoká.	Znížte nastavenú úroveň vlhkosti.
	Niektoré okno alebo dvere sú otvorené, do miestnosti sa dostáva čerstvý vlhký vzduch.	Uistite sa, že všetky okná a dvere sú zatvorené.
	V miestnosti je aj iný zdroj vlhkosti (napr. vriaca voda).	Odvlhčovač nepoužívajte v miestnosti s podobnými zdrojmi vlhkosti.
	Teplota miestnosti je príliš nízka.	Odvlhčovač bol navrhnutý na prevádzku v rozsahu teplôt 7 °C až 35 °C. Mimo tento rozsah účinnosť odvlhčovača výrazne klesne.
	Prachový filter je zašpinený/ upchatý.	Vyčistite prachový filter.
	Vstup alebo výstup vzduchu je upchatý.	Odstráňte upchatie.

# NÁVOD NA RIEŠENIE PROBLÉMOV (FOLYTATÁS)

CHYBA	MOŽNÁ PRÍČINA	RIEŠENIE
Zariadenie pracuje, ale vlhkosť neklesá	Zariadenie je v prevádzke iba krátky čas.	Pre dosiahnutie požadovaného odvlhčenia zariadenie po prvom spustení nechajte v prevádzke 24 hodín
Odvlhčovač pracuje neustále, nezastavuje	Miestnosť je príliš veľká	Možno, že kapacita odvlhčovača nie je dostačujúca pre odvlhčenie danej miestnosti. Vo väčších miestnostiach sa odporúča nainštalovať aj druhý odvlhčovač.
	Je otvorené niektoré okno druhý odvlhčovač. alebo dvere, cez ktorých vniká čerstvý, vlhký vzduch.	Uistite sa, že všetky okná a dvere sú zatvorené.
Kontrolka  naplnenia nádrže sa rozsvieti a zariadenie vydáva výstražné zvukové znamenie	Nádrž na vodu je plná.	Nádrž na vodu vyprázdňte.
	Nádrž na vodu nie je v správnej polohe.	Upravte polohu nádrže na vodu. Zariadenie nefunguje, kým nádrž nie je v správnej polohe.
Zariadenie Cez Horný Vetrací Otvor Vyfúka Studený Vzduch.	Horný Vetrací Otvor Slúži Na Výfuk Vzduchu Zo Zariadenia.	Teplota Vzduchu, Vyfúkaného Cez Horný Vetrací Otvor Je Závislá Od Prostredia Miestnosti A Iných Podmienok. Môže Sa Meniť, Čo Je Normálny Jav. Zásah Nie Je Potrebný.
Na Cievkach Vznikne Námraza	Odvlhčovač V Poslednom Čase Nebol Zapnutý, Je V Prostredí S Nízkou Teplotou. (Obvykle Pod 7 °C)	Je To Normálny Jav. Námraza Zmizne Do 1 Hodiny Od Zapnutia Odvlhčovača.
Hadica pre priebežné odvodnenie je pripojená, ale skondenzovaná voda neodteká.	Niektoré typy podláh môžu mať nerovný povrch, čo môže ovplyvniť priebežné odtekanie vody.	Zdvihnite predok odvlhčovača (1 cm - 2 cm) od podlahy. Skondenzovaná voda bude vytekať cez hadicu a nie do nádrže

# HIBAEĽHÁRÍTÁSI ÚTMUTATÓ (FOLYTATÁS)

PROBLÉMA	LEHETSÉGES OK	MEGOLDÁS
Na podlahe je voda	Hadica nie je dostatočne pevne uchytená.	Skontrolujte správne pripojenie hadice k zariadeniu. Vid' odsek Priebežné odvodnenie.
	Používali ste nádržku na zber vody, pričom hadica je pripojená.	Keď na zber vody používate nádržku, hadicu odpojte. Vid' odsek Priebežné odvodnenie
Hluk	Ventilátor je v prevádzke.	Počas prevádzky ventilátorom hnaný vzduch môže vydávať hluk. Je to normálny jav.

Děkujeme vám za zakoupení Odvlhčovače Honeywell. Tento manuál vám poskytne důležité informace, které potřebujete, abyste mohli odvlhčovač nastavit, provozovat, udržovat a odstraňovat problémy.

## BEZPEČNOSTNÍ PRAVIDLA

### UPOZORNĚNÍ -- PŘED POUŽITÍM TOHOTO VÝROBKU SI MANUÁL PŘEČTĚTE A USCHOVEJTE.

Používání elektrických zařízení může způsobovat nebezpečí zranění, požáru nebo úrazu elektrickým proudem. Ignorováním těchto pokynů může dojít k poškození, narušení funkčnosti a omezení záruky výrobku. Pokud bude nalezen rozdíl mezi anglickou verzí tohoto manuálu a verzí v jiném jazyce, platí anglická verze.

**Při používání elektrických zařízení je zapotřebí dodržovat základní bezpečnostní opatření jako například:**

- Vlhkýma rukama se **NEDOTÝKEJTE** odvlhčovače ani elektrické zásuvky.
- Zkontrolujte napětí elektrického rozvodu, zda odpovídá údajům na štítku výrobku.
- Před zapnutím výrobku odstraňte veškerý obalový materiál a zkontrolujte, zda výrobek nevykazuje známky poškození, ke kterému může dojít při přepravě.
- Pokud dojde k poškození kabelu přívodu elektrické energie nebo zástrčky, výrobek **NEPOUŽÍVEJTE**.
- Pro napájení výrobku **NEPOUŽÍVEJTE** prodlužovací kabel.
- Napájecí kabel **NEUMÍSŤUJTE** pod koberec ani ho nepřekrývejte koberečky. Neved'te ho místy, kde by se o něho mohlo zakopnout.
- Před vyprázdněním zásobníku na vodu odvlhčovač vždy vypněte.
- Zkondenzovaná voda musí být vylita do odpadu. Nikdy tuto vodu nepijte.
- Před čištěním, opravami a přemístěním odvlhčovače jej vždy odpojte od přívodu elektrické energie.
- Kabel zařízení vždy vytahujte za zástrčku, nikdy netahejte za kabel.
- Toto zařízení je určeno pro použití v domácnosti a nesmí být používáno pro jiné účely.
- Přístroj **NEPOUŽÍVEJTE** v místnostech, kde je skladován benzín, barvy nebo jiné hořlaviny.

# BEZPEČNOSTNÍ PRAVIDLA (POKRAČOVÁNÍ)

- Tento odvlhčovač je určen pouze pro vnitřní použití v obytných prostorech a neměl by být používán v komerčních nebo průmyslových prostorech.
- **NEPOKOUŠEJTE** se opravit jakoukoliv elektrickou nebo mechanickou část odvlhčovače, protože to může být nebezpečné a hrozí ztráta záruky.
- **NEZAKRÝVEJTE** vzduchové výdechy zařízení, neboť toto může způsobit poškození výrobku.
- **NEVKLÁDEJTE** žádné předměty do ventilačních otvorů (vstupních i výstupních), protože to může způsobit poškození výrobku a způsobit úraz elektrickým proudem nebo požár.
- Pokud je poškozen přívodní kabel, musí být vyměněn výrobcem, autorizovaným servisem nebo kvalifikovaným odborníkem, aby bylo zamezeno nebezpečí.
- **ZAMEZTE** dětem, aby si hrály s tímto zařízením, obalovým materiálem nebo přiloženými plastovými sáčky.
- Pokud je zařízení poškozeno nebo nefunguje správně, přestaňte ho používat. Odpojte ho od přívodu elektrické energie. Podívejte se do oddílu Problémy a kontaktujte zákaznickou podporu.
- Odvlhčovač neumísťujte na vyvýšenou podlahu.
- Výrobek neumísťujte do blízkosti vany nebo jiné nádrže na vodu.
- Pokud odvlhčovač nepoužíváte, skladujte jej na suchém místě, mimo přímé sluneční záření.
- Toto zařízení a obalový materiál není určeno pro použití (počítaje v to dětmi a dětmi mladších 8 let a staršími) osobami s omezenými fyzickými, smyslovými nebo mentálními schopnostmi nebo s nedostatkem zkušeností, pokud nejsou pod dohledem osobou odpovědnou za jejich bezpečnost. Děti si nesmí s přístrojem hrát (počítaje v to čištění a uživatelskou údržbu).
- Při transportu výrobku z jedné do druhé místnosti jej vždy transportujte uchopením za držadlo – **NIKDY** výrobek nenaklánějte ani neobracejte vzhůru nohama.



- Pokud byl odvlhčovač při přepravě nakloněn, ponechte jej, před použitím, alespoň 4 hodiny ve vzpřímené poloze.
- **UPOZORNĚNÍ:** Pro zamezení nebezpečí požáru nebo úrazu elektrickým proudem nepoužívejte toto zařízení s jakýmkoliv regulátorem rychlosti.



Toto označení naznačuje, že tento výrobek by v rámci EU neměl být likvidován společně s ostatním domácím odpadem. Aby se předešlo možnému poškození životního prostředí nebo lidského zdraví před nekontrolovanou likvidací odpadu, je třeba jej recyklovat, aby bylo podpořeno udržitelné opětovné použití materiálových zdrojů. Pro vrácení použitého zařízení, použijte systémy návratu a sběru nebo se obraťte na prodejce u, kterého byl produkt zakoupen. Prodejci mohou tento výrobek nechat bezpečně recyklovat.



### Upozornění: Riziko úrazu elektrickým proudem!

Nepokoušejte se jednotku nebo její příslušenství rozebírat nebo upravovat. V případě poškození jakékoli části okamžitě vypněte jednotku a vyhledejte pomoc odborníka.



V případě poškození napájecího kabelu musí provést výměnu pouze výrobce, servisní středisko nebo kvalifikovaný odborník.

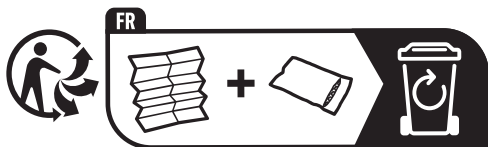

## TP-FIT - R290

SYMBOL	POZNÁMKA	VYSVĚTLENÍ
 <p>Výstraha, nebezpečí požáru, R290</p>	<p>UPOZORNĚNÍ</p>	<p>Tento symbol znázorňuje, že ve výrobku jsou použita hořlavá chladiva. Pokud chladivo vyteče, a je vystaveno ohni, je zde nebezpečí požáru.</p>
	<p>VÝSTRAHA</p>	<p>Tento symbol znázorňuje, že je nutné pečlivě si přečíst provozní manuál.</p>
	<p>VÝSTRAHA</p>	<p>Tento symbol znázorňuje, že servisní technik by měl s tímto zařízením pracovat v souladu s instalačním manuálem.</p>
	<p>VÝSTRAHA</p>	<p>Tento symbol znázorňuje, že provozní a instalační manuál je dostupný.</p>

## Další upozornění pro zařízení s chladivem R290.

- Před použitím výrobku si pečlivě přečtěte pokyny.
- Při odmrazování a čištění nepoužívejte jiné metody než doporučené výrobcem.
- Zařízení neumísťujte do prostor s otevřeným ohněm (např. otevřený oheň, plynové spotřebiče nebo elektrické ohříváče).
- Zařízení nepropichujte a nezapalujte.
- Do zařízení nedělejte žádné otvory.
- Chladivo může být bez zápachu.
- Zařízení musí být instalováno, provozováno a ukládáno v místnosti větší než 13 m<sup>2</sup>.
- Nahromadění možných úniků chladiva v nevětrané místnosti může vést k požáru nebo explozi, pokud chladivo přijde do kontaktu s elektrickými ohříváči, kamny, nebo jinými zdroji ohně.
- Zařízení musí být skladováno tak, aby bylo zabráněno mechanickému poškození.
- Pouze osoby autorizované akreditovanou organizací, která certifikovala jejich kompetence, mohou pracovat s chladivem v chladícím okruhu v souladu s legislativními předpisy.
- Chladivo R290 splňuje Evropské předpisy o ochraně životního prostředí.
- Toto zařízení obsahuje určité množství (viz. štítek na zadní straně zařízení) chladiva R290. Maximální množství chladiva je 0,04 kg.



Opravy musí být prováděny na základě doporučení výrobce.

Údržba a opravy, které vyžadují dohled další kvalifikované osoby, musí být prováděny pod dohledem specialistů v oblasti hořlavých chladiv.

# JAK ODVLHČOVAČ PRACUJE

Pokud je odvlhčovač zapnut, ventilátor vhání vlhký vzduch přes odvlhčovací cívky uvnitř přístroje. Na těchto cívkách kondenzuje voda ze vzduchu a je shromažďována ve sběrné nádobě. Suchý vzduch je z odvlhčovače vypouštěn. Z odvlhčovače je ventilačními otvory vypouštěn do místnosti suchý teplý vzduch.

**DŮLEŽITÉ:** Odvlhčovač pracuje v teplotním rozmezí od +5°C do 32°C. Účinnost odvlhčovače může být značně snížena za teplot mimo tento rozsah.

## VÝBĚR STANOVIŠTĚ – DŮLEŽITÉ

- Před zapnutím odvlhčovače, jej ponechte VE VZPŘÍMENÉ poloze alespoň 1 hodinu, aby se chladivo stabilizovalo. Pokud bylo zařízení nakloněno, nebo obráceno při transportu vzhůru nohama, ponechte ho ve vzpřímené poloze 4 hodiny.
- Po optimální účinnost musí být odvlhčovač provozován v uzavřené místnosti. Zavřete všechny dveře, okna a ostatní vstupy do místnosti.

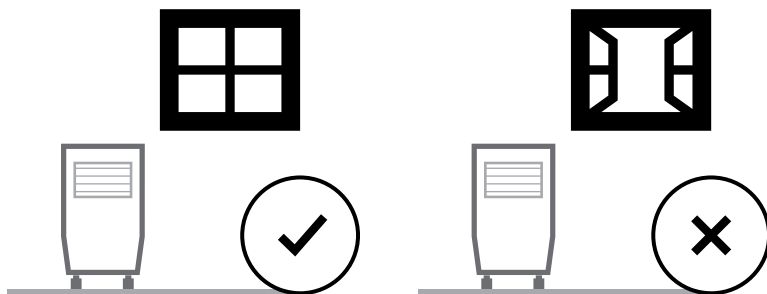

# VÝBĚR STANOVIŠTĚ – DŮLEŽITÉ (POKRAČOVÁNÍ)

- Odvlhčovač umístěte do místnosti, kde teplota neklesá pod 5°C.
- Odvlhčovač umístěte ve vzdálenosti nejméně 45 cm od jiných předmětů (např. záclon, nebo nábytku), aby nedocházelo k omezení průtoku vzduchu ventilačními otvory.
- Odvlhčovač musí být umístěn v úrovni podlahy.

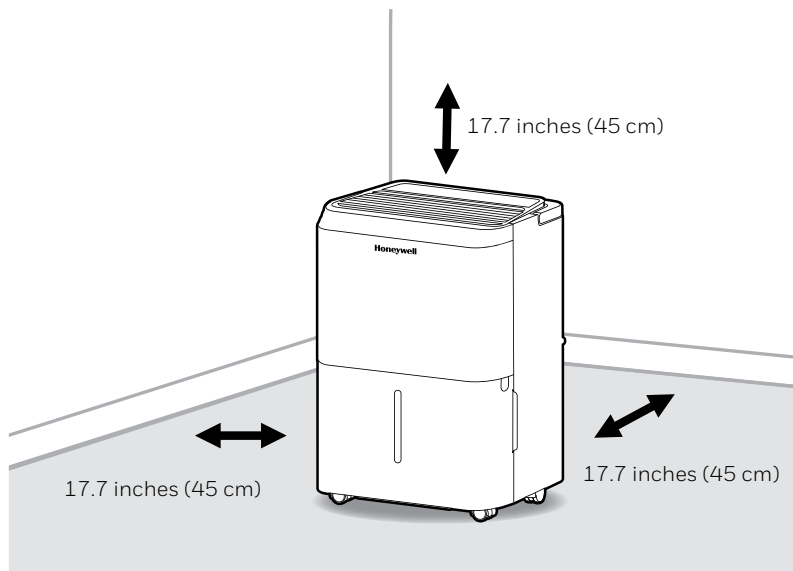

**DŮLEŽITÉ:** Efektivita odvlhčovače může být ovlivněna různými faktory. Jedním z faktorů je rychlost jakou proudí nový vlhký vzduch do místnosti a množství vzduchu vstupujícího a vystupujícího z odvlhčovače. Například pokud jsou dveře do suterénu otevřeny a nový vlhký vzduch proudí do místnosti, odvlhčování bude probíhat pomaleji, než kdyby byly dveře zavřené. Pokud je odvlhčovač umístěn v místnosti kde jsou úložné skříně nebo skříňky, toto nebude mít téměř žádný vliv na proces odvlhčování v těchto skříních pokud budou jejich dvířka zavřená a nebude zajištěna dostatečná cirkulace vzduchu. Pokud chcete, aby i tyto skříňky byly vysušeny, otevřete dveře a nechte vzduch cirkulovat. Ve velkých prostorách může být zapotřebí použití dalšího odvlhčovače.

# VYBALENÍ ODVLHČOVAČE

- Odvlhčovač je zabalen v barevné nebo v průhledné fólii, aby byly některé součásti chráněny. Tyto barevné nebo průhledné fólie odstraňte.

1. Opatrně vyjměte z odvlhčovače zásobník na vodu

2. Vytáhněte síťovou zástrčku, odčerpávací hadici a další příslušenství, které je umístěno v zásobníku na vodu.

3. Jakmile vyjmete veškeré příslušenství.

Zkontrolujte, aby zásobník na vodu byl správně umístěn.

- Uvnitř zásobníku na vodu je umístěn pěnový plovák, který hlídá hladinu vody a automaticky zastaví proces odvlhčení, pokud je zásobník na vodu plný. Zkontrolujte, zda je pěnový plovák ve správné pozici tak, že leží na horním rohu zásobníku na vodu.

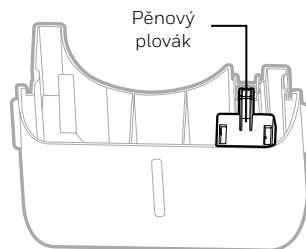

**PĚNOVÝ PLOVÁK NEODSTRAŇUJTE.**

# POPIS SOUČÁSTÍ ODVLHČOVAČE

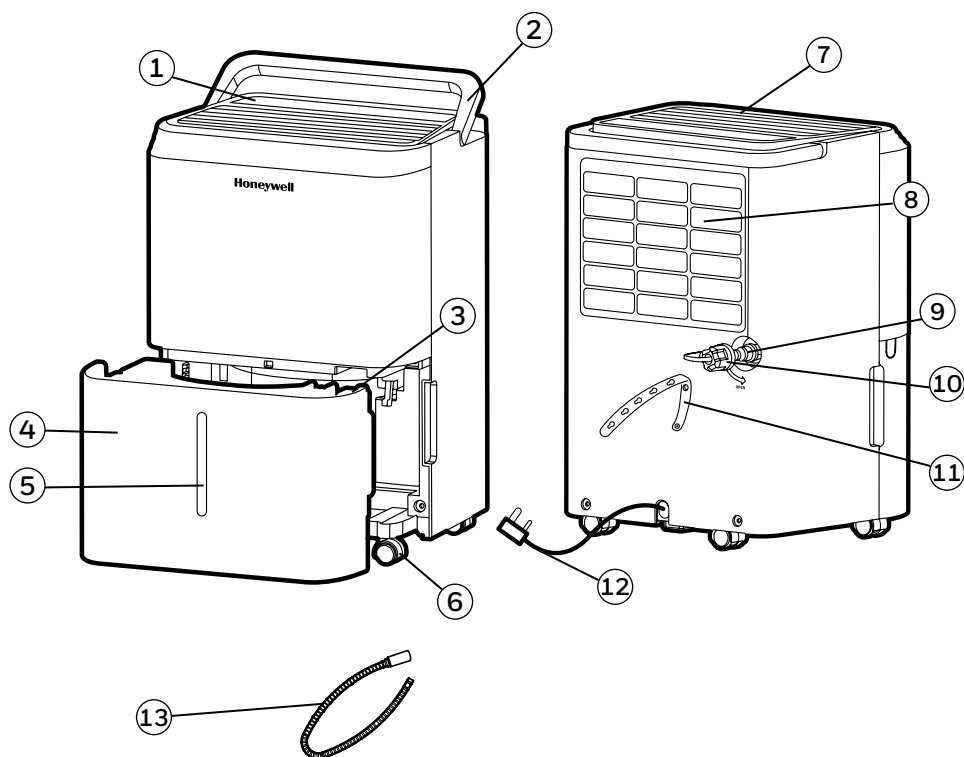

1) Ovládací panel

2) Držák

3) Pěnový plovák

4) Zásobník na vodu

5) Ukazatel hladiny vody

6) Kolečka

7) Ventilační výduchy odvlhčovače

8) Omyvatelný prachový filtr

9) Přímý odtok

10) Krytka přímého odtoku





11) Kabelová spona

12) Napájecí kabel a zástrčka

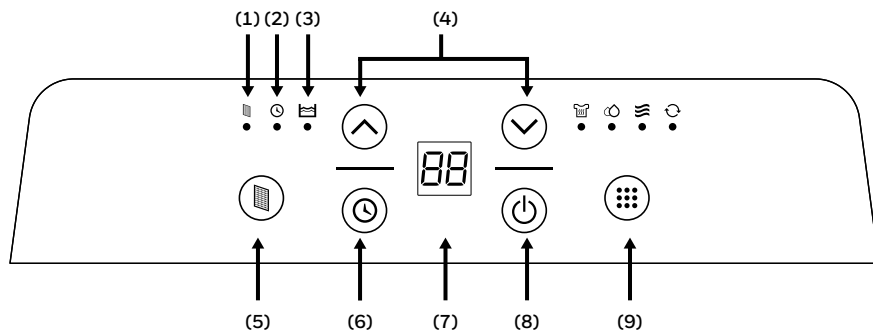
13) Hadice pro nepřetržitý odvod vody  
Vnitřní prům: 0.5 in (1.27cm);  
Délka: 3.28 ft (1 m)

## OVLÁDACÍ PANEĽ



- |  |   |
|--|---|
| 1) Kontrolka filtru                    | 8) Ovládání napájení  |
| 2) Kontrolka časovače                  | 9) Ovládací prvky režimů  |
| 3) Kontrolka zaplnění nádržky na vodu  | - Režim sušení prádla        |
| 4) Ovladače nastavení Vlhkost/ Časovač | - Odvlhčovací režim          |
| 5) Upozornění na filtr                 | - Komfortní režim            |
| 6) Ovládání časovače                   | - Režim nepřetržitého chodu  |
| 7) Displej                             |   |



## FUNKČNÍ TLAČÍTKA

### ZAPNUTÍ

Pro zapnutí nebo vypnutí odvlhčovače stiskněte tlačítko . 

### OBRAZOVKA





Pokud je zařízení zapnuto, na displeji se zobrazuje okamžitá vlhkost v procentech a předchozí nastavení režimu.

### OVLÁDACÍ PRVKY REŽIMŮ

Nastavení: Režim prádla, odvlhčovací režim, komfortní režim, režim nepřetržitého chodu.

Rozsvítí se příslušná kontrolka, která indikuje aktuálně nastavený režim.



### Odvlhčovací režim

Stisknutím tlačítka  nebo  nastavte požadovanou úroveň vlhkosti. Stisknutím tlačítka  nastavte požadovanou vlhkost v %, hodnota se bude zvyšovat v krocích po 5 %. Nastavitelný rozsah relativní vlhkosti (RH) je mezi 30 % a 90 % RH. Dvě sekundy po nastavení požadované vlhkosti se na displeji znovu zobrazí aktuální vlhkost.

Odvlhčovač udržuje vyváženou nízkou rychlost pro odvlhčování celé místnosti.

Nastavte úroveň vlhkosti podle potřeby (30 % až 90 % RH).

### Režim sušení prádla

Stisknutím tlačítka  nebo  nastavte požadovanou úroveň vlhkosti, jak je popsáno v části Odvlhčovací režim .

Odvlhčovač běží na vysoký výkon pro výkonnější odvlhčování během sušení prádla. Zavěste mokré prádlo do stejné místnosti, ve které se nachází odvlhčovač. Dejte přitom pozor, abyste mokré prádlo nezavěsili přes odvlhčovač a aby nedocházelo ke kapání vody na odvlhčovač.

Abyste prádlo usušili rychleji, zavřete okna a dveře.

## FUNKČNÍ TLAČÍTKA (POKRAČOVÁNÍ)

### Komfortní režim

Pro bezproblémový provoz odvlhčovač automaticky upravuje nastavení relativní vlhkosti (RH) v procentech na základě okolní teploty v místnosti.

Když je okolní teplota v místnosti 18 °C / 64 °F nebo nižší, odvlhčovač se nastaví na 55 % RH.

Když je okolní teplota v místnosti mezi 18 °C / 64 °F a 25 °C / 77 °F, odvlhčovač se nastaví na 50 % RH.

Když je okolní teplota v místnosti 25 °C / 77 °F nebo vyšší, odvlhčovač se nastaví na 45 % RH.

### Režim nepřetržitého chodu

Odvlhčovač běží nepřetržitě při nastavení nízké rychlosti s cílem vlhkosti 30 % RH nebo nižší. Tento režim se používá pro místnosti s vyšší vlhkostí, které vyžadují nepřetržité odvlhčování.

V tomto režimu nelze nastavit požadovanou úroveň vlhkosti a bude nutné zařízení ručně vypnout, pokud se ovšem jednotka sama nezastaví kvůli plné nádrži na vodu.

### Režim spánku displeje

Horní displej se po 1 minutě od posledního stisknutí tlačítka ztmaví, a poté se 3 minuty od posledního stisknutí tlačítka vypne. Po stisknutí libovolného tlačítka se displej znovu rozsvítí. Indikátory režimu zůstanou i v režimu spánku displeje svítit, aby indikovaly aktuální nastavení.

### VÝSTRAHA – PLNÝ ZÁSOBNÍK NA VODU

Pokud dojde k naplnění zásobníku na vodu, rozsvítí se kontrolka . Zařízení bude po dobu 3 vteřin pípat. Kompresor a ventilátor se vypínají současně. Abyste vypnuli kontrolku, vyprázdněte zásobník na vodu a bezpečně ho vložte zpět.





**DŮLEŽITÉ:** Plný zásobník na vodu nepokládejte na zem. Nerovnoměrná základna zásobníku může způsobit rozlití vody na podlahu.

## OVLÁDÁNÍ ČASOVAČE





Odvlhčovač lze nastavit na automatické zapnutí a vypnutí v určeném čase (v rozmezí 0,5 – 24 hodinovém intervalu). Nastavený čas časovače bude zobrazen na displeji.

**POZNÁMKA:** Před nastavením časovače se ujistěte, že zařízení je napájeno.

### Automatické vypnutí časovačem:

Pokud odvlhčovač je zapnut, stiskněte tlačítko , kontrolka časovače  začne blikat a stiskem  nebo  nastavte dobu (0,5 – 24 hodin), po kterou odvlhčovač poběží než se vypne. Pokud po dobu 5 vteřin neprovedete žádnou akci, časovač se spustí a rozsvítí se kontrolka . Po každém použití musí být časovač znovu nastaven.

### Auto-On Timer:

Pokud je odvlhčovač v pohotovostním režimu, stiskněte tlačítko , kontrolka časovače  začne blikat a tlačítka  nebo  nastavte dobu (0,05 – 24 hodin, po uplynutí, které se odvlhčovač automaticky zapne. Pokud po dobu 5 vteřin neprovedete žádnou akci, časovač se spustí a rozsvítí. Můžete vybrat režim a pravit požadovanou úroveň vlhkosti, a poté jednotku se zapne a poběží až do doby, kdy dojde k zaplnění zásobníku na vodu (pokud není použit kontinuální odtok) nebo pokud odvlhčovač ručně nevypnete. Po každém použití musí být časovač znovu nastaven.

**POZNÁMKA:** Pro zrušení nastavení časovače, jednoduše stiskněte tlačítko , kontrolka zhasne.

## UPOZORNĚNÍ – FILTR

Pokud se rozsvítí kontrolka upozornění na filtr, je nutné filtr vyčistit. Zařízení vypněte, filtr opatrně vyjměte z odvlhčovače a vyčistěte jej. Filtr vložte zpět a zařízení zapněte.

Kontrolka upozornění na filtr nesvítí, pokud filtr není zapotřebí vyčistit. Frekvence čištění závisí na podmínkách v místnosti. V některých místnostech je zapotřebí čistit filtr častěji než v jiných.

**POZNÁMKA:** Chcete-li upozornění na filtr zrušit, stačí stisknout tlačítko  a kontrolka zmizí.

### FUNKCE AUTOMATICKÉHO RESTARTU

Toto zařízení je vybaveno funkcí automatického restartu. Pokud dojde k přerušení dodávek elektrického proudu, odvlhčovač po obnově dodávky elektrické energie automaticky obnoví předchozí nastavení.

### AUTOMATICKÉ ODMRAZENÍ

Na vnitřních cívkách se může vytvářet led. Pokud se na cívkách led vytvoří, zabudovaný kompresor se vypne, ale ventilátor bude i nadále pracovat, až led roztaje. Po roztátí ledu na cívkách a jejich vysušení, kompresor nebo ventilátor se automaticky zapne a proces odvlhčování bude pokračovat.

## ODPADNÍ VODA



**UPOZORNĚNÍ:** Kondenzovanou vodu ze zásobníku vždy zlikvidujte. Tato voda není čistá a není vhodná ke konzumaci.

### 1. Odpadní voda shromážděná v zásobníku na vodu

Kondenzovaná voda je shromažďována v zásobníku na vodu. Pokud se zásobník zaplní, odvlhčovač se automaticky vypne, na ovládacím panelu se rozsvítí kontrolka  a zazní pípnutí

**DŮLEŽITÉ:** Pokud je zásobník vody plný, odvlhčovač nepřesunujte, protože může dojít k vyliční kondenzované vody.

Zásobník na vodu se nachází v přední části odvlhčovače.

Pomocí držáku, umístěného uvnitř zásobníku na vodu, jej vyjměte a vodu vylijte.

Zásobník vraťte zpět. Zkontrolujte, zda je 1.2 zásobník na svém místě. Pokud nebude zásobník na vodu správně umístěn, z bezpečnostních důvodů nebude možné odvlhčovač zapnout.

1.1

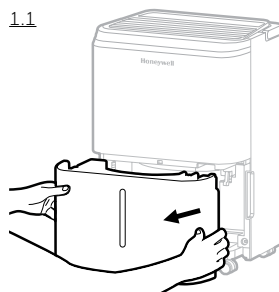

**DŮLEŽITÉ:** Nesprávné umístění zásobníku na vodu způsobí, že odvlhčovač nebude pracovat, v horní části odvlhčovače se rozsvítí kontrolka a zazní pípnutí. Po správném umístění zásobníku, kontrolka zhasne.

**POZNÁMKA:** Uvnitř zásobníku na vodu je pěnový plovák, který hlídá hladinu kondenzované vody a při jeho zaplnění automaticky odvlhčovač vypne. Zkontrolujte, zda je pěnový plovák správně uvnitř zásobníku umístěn. Správná pozice je na horní hraně zásobníku.

1.2

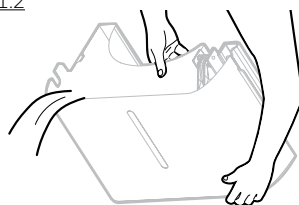

Pěnový plovák

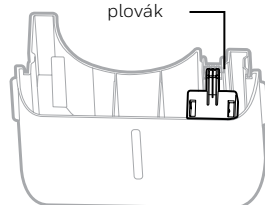

**PĚNOVÝ PLOVÁK NEODSTRAŇUJTE.**

## ODPADNÍ VODA (POKRAČOVÁNÍ)

### 2. Kontinuální odvod vody – Použití hadice pro kontinuální odvod vody

Hadice pro kontinuální odvod vody je součástí dodávky tohoto výrobku. Aby bylo možné použít kontinuální odvod vody, je zapotřebí, aby v blízkosti odvlhčovače byla vypustň na odpadní vodu v úrovni podlahy (např. kanálek nebo odpad).

Hadice pro kontinuální odtok vody (1 m)

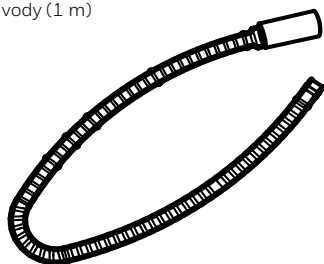

Krytka vypusti

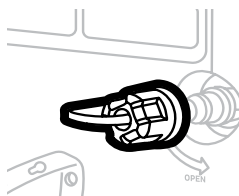

2.1 Vypustň naleznete v zadní části odvlhčovače. Odšroubujte a odstraňte krytku vypusti. K vypustň připojte hadici pro kontinuální odtok vody.

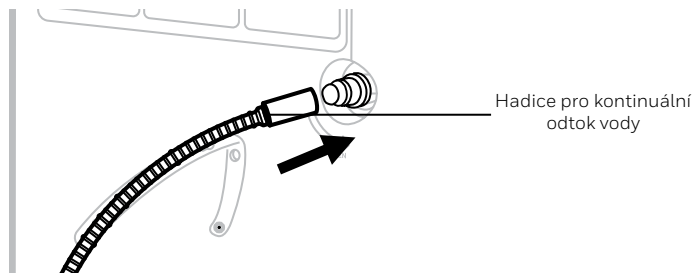
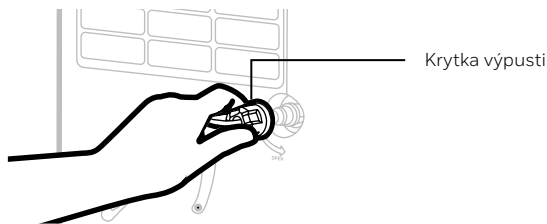

## ODPADNÍ VODA (POKRAČOVÁNÍ)

- 2.2 Pokud dochází k úniku vody, je možné, že odtoková hadice a krytka nejsou správně připevněny. Hadici odpojte a opět pevně připojte.
- 2.3 Konec odtokové hadice vložte do výpusti nebo umyvadla. Zkontrolujte, zda hadice není zlomena nebo překroucena, neboť toto může odtok vody zastavit. Zkontrolujte, zda je hadice pevně připojena.

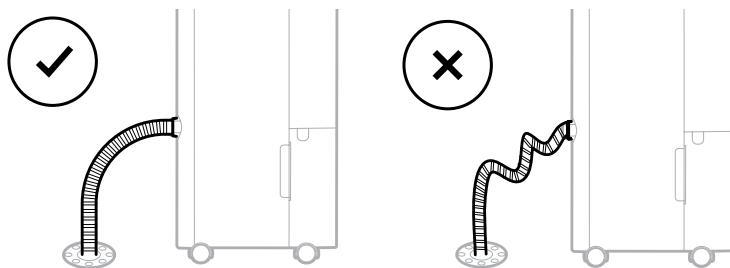

**DŮLEŽITÉ:** Zajistěte, aby hadice kontinuálního odtoku vody byla nakloněná směrem dolů a nebyla překroucena nebo zlomena.

**DŮLEŽITÉ:** Pokud je zařízení na nerovné podlaze, nebo je odtoková hadice špatně připojena, může dojít k zaplnění zásobníku na vodu a odvlhčovač přestane pracovat. Zkontrolujte, zda je podlaha rovná a znovu hadici připojte.

## ČIŠTĚNÍ A ÚDRŽBA

**UPOZORNĚNÍ:** Před čištěním nebo údržbou odvlhčovače jej vždy VYPNĚTE a odpojte přívod elektrické energie.

### Údržba zařízení:

- Před odpojením elektrické energie, zařízení vypněte.
- Pro čištění používejte pouze měkkou tkaninu.

### Údržba prachového filtru:

Prachový filtr, který je umístěn v zadní části přístroje, napomáhá odstraňovat prachové částice ze vzduchu. Filtr, který je znečištěn, snižuje účinnost odvlhčovače. Pro optimální proces odvlhčování, doporučujeme filtr čistit každé 2 týdny:

1. Odvlhčovač vypněte a odpojte od přívodu elektrické energie.
2. Filtr opatrně vyjměte z odvlhčovače.
3. Filtr umyjte pod tekoucí vodou, nebo prach odstraňte pomocí vysavače.
4. Po vyčištění filtr vysušte na chladném suchém místě a pak jej pečlivě vložte zpátky do odvlhčovače.

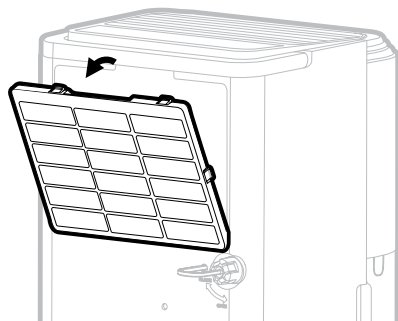

### Skladování na konci sezóny a údržba:

#### Pokud zařízení nebudete používat po delší dobu:

- Zařízení vypněte a odpojte od elektrického přívodu.
- Vyprázdněte zásobník na vodu a nechte jej vyschnout. Pokud je odvlhčovač připojen ke kontinuálnímu odtoku odpadní vody, hadici odšroubujte, nechte ji vyschnout a opět ji připojte k odvlhčovači.
- Vyjměte prachový filtr a pomocí vody jej vyčistěte. Prachový filtr nechte vyschnout a vložte jej zpět.
- Zkontrolujte, zda jsou všechny součásti odvlhčovače před uskladněním suché.
- Odvlhčovač přikryjte látkou nebo plastovou fólií, aby bylo zabráněno poškrábání nebo průniku prachu do odvlhčovače.
- Doporučujeme svinout napájecí kabel a umístit ho na vyvýšené místo, aby se zabránilo ohybům a zkroucení.
- Zařízení uskladněte ve vzpřímené poloze, na suchém místě, chráněném před přímým slunečním svitem.



# PRŮVODCE ODSTRAŇOVÁNÍM PROBLÉMŮ

Následující průvodce pokrývá většinu možných problémů. Pokud se nedaří problém odstranit, kontaktujte zákaznický servis.

PROBLÉM	MOŽNÁ PŘÍČINA	ŘEŠENÍ
Odvlhčovač nechce pracovat	Bez elektřiny.	Zkontrolujte přívod.
	Zástrčka není správně zasunuta.	Zástrčku vytáhněte a opět zastrčte.
	Bezpečnostní vypínač na zásuvce je vypnut.	Resetujte bezpečnostní spínač, počkejte 3 minuty. Pokud problém přetrvává, kontaktujte servisní středisko.
	Zásobník na vodu není správně umístěn.	Zásobník na vodu umístěte do správné polohy. Pokud zásobník není na správném místě, zařízení nebude pracovat.
Odvlhčovač pracuje, ale úroveň vlhkosti neklesá	Úroveň vlhkosti je příliš vysoká.	Snižte úroveň vlhkosti.
	Okna nebo dveře jsou otevřena, do místnosti vniká nová vlhkost.	Všechna okna a dveře pevně uzavřete.
	V místnosti existují další zdroje vlhkosti (např. vroucí voda v konvici)	Odvlhčovač zapněte po odstranění těchto zdrojů vlhkosti.
	V místnosti je příliš nízká teplota.	aby pracoval v teplotním rozmezí 5°C až 32°C. Za teplot mimo tento rozsah má odvlhčovač značně omezený výkon.
	Prachový filtr je zanesený.	Vyčistěte prachový filtr.
	Vstupy nebo výstupy vzduchu jsou blokovány.	Odstraňte blokaci výstupů.

# PRŮVODCE ODSTRAŇOVÁNÍM PROBLÉMŮ (POKRAČOVÁNÍ)

PROBLÉM	MOŽNÁ PŘÍČINA	ŘEŠENÍ
Zařízení pracuje, ale vlhkost neklesá.	Pro odstranění vlhkosti neuplynula dostatečně dlouhá doba.	Po prvním zapnutí nechte zařízení pracovat 24 hodin.
Odvlhčovač nepřetržitě běží / nevypíná se	Vlhkost v místnosti je příliš vysoká.	Výkon odvlhčovače není dostatečný pro danou místnost. Pro velké místnosti doporučujeme použít ještě další odvlhčovač.
	Okna nebo dveře jsou otevřena, do místnosti vniká nová vlhkost.	Všechna okna a dveře pevně uzavřete.
Symbol zaplnění zásobníku  na vodu svítí.	Zásobník na vodu je plný.	Vyprázdněte zásobník na vodu.
	Zásobník na vodu není ve správné pozici.	Zásobník na vodu umístěte do správné polohy. Zařízení nebude pracovat, pokud zásobník na vodu nebude správně umístěn.
Z horních výstupů odvlhčovače vychází chladný vzduch.	Důvod v umístění výstupů v horní části odvlhčovače je distribuci vzduchu do místnosti.	Teplota výstupního vzduchu závisí na teplotě okolí a dalších faktorech. Může se měnit, což je normální. Není zapotřebí žádné akce.
Na cívkách se objevuje led	Odvlhčovač byl zapnut při nízké teplotě v místnosti.	To je normální stav. Led roztaje hodinu po vypnutí odvlhčovače.
Je připojena hadice kontinuálního odtoku, ale žádná odpadní voda z hadice nevytéká.	Některé podlahy mohou být křivé, což odtok vody může ovlivnit.	Zvedněte přední část odvlhčovače o 1 až 2,5 cm nad úroveň podlahy. Kondenzovaná voda bude vytékat do zadního odtoku a ne do zásobníku.

PROBLÉM	MOŽNÁ PŘÍČINA	ŘEŠENÍ
Voda na podlaze	Odpadní hadice může být odpojena.	Zkontrolujte připojení hadice kontinuálního odtoku vody a výstupu ze zařízení. Viz sekci Kontinuální odtok vody.
	Zamýšleli jste použít na odpadní vodu zásobník, ale hadice kontinuálního odtoku vody zůstala připojena.	Pokud chcete používat zásobník na vodu, odpojte hadici kontinuálního odtoku vody.
Hluk	Ventilátor pracuje.	Vzduch proudící ventilátorem může způsobovat hluk. Tento hluk je normální.

**JMATEK UK limited**  
Keizersgracht 62-64,  
1015 CS Amsterdam,  
Netherlands  
Tel: +31 20 5207422  
support.eu@jmatek.com

Made in China  
© 2023 JMATEK Limited. All rights reserved.  
The Honeywell Trademark is used under license  
from Honeywell International Inc.  
Honeywell International Inc. makes no  
representations or warranties with respect to this product.  
This product is manufactured by Airtex Int'l Corp. Ltd.  
(subsidiary of JMATEK Ltd.)

**Honeywell**