

# Vent-Axia®

# T Series®

## **Fitting and Wiring Instructions for Surface & Flush Fitting Controllers**

*Instructions de montage et de branchement pour les boîtiers de commande, montage saillie ou encastré*

## **Montage- und Verdrahtungsanleitung für den Anbau & Einbau von Reglern**

*Montage en bedrading instructies voor oppervlakte en verzonken assemblage regelaars*

## **Istruzioni di montaggio e allacciamento elettrico dei Regolatori montati esterni o incassati**

*Montering og eltilslutning af regulator*

## **Monterings- og koblingsanvisninger for veggmonterte og innfelte kontrollere**

*Instruções para montagem e instalação eléctrica para controladores de superfície e embutidos em parede*

*Οδηγίες τοποθέτησης και Συνδεσμολογίας Επιτοιχίων και εντοιχιζόμενων διακοπών*

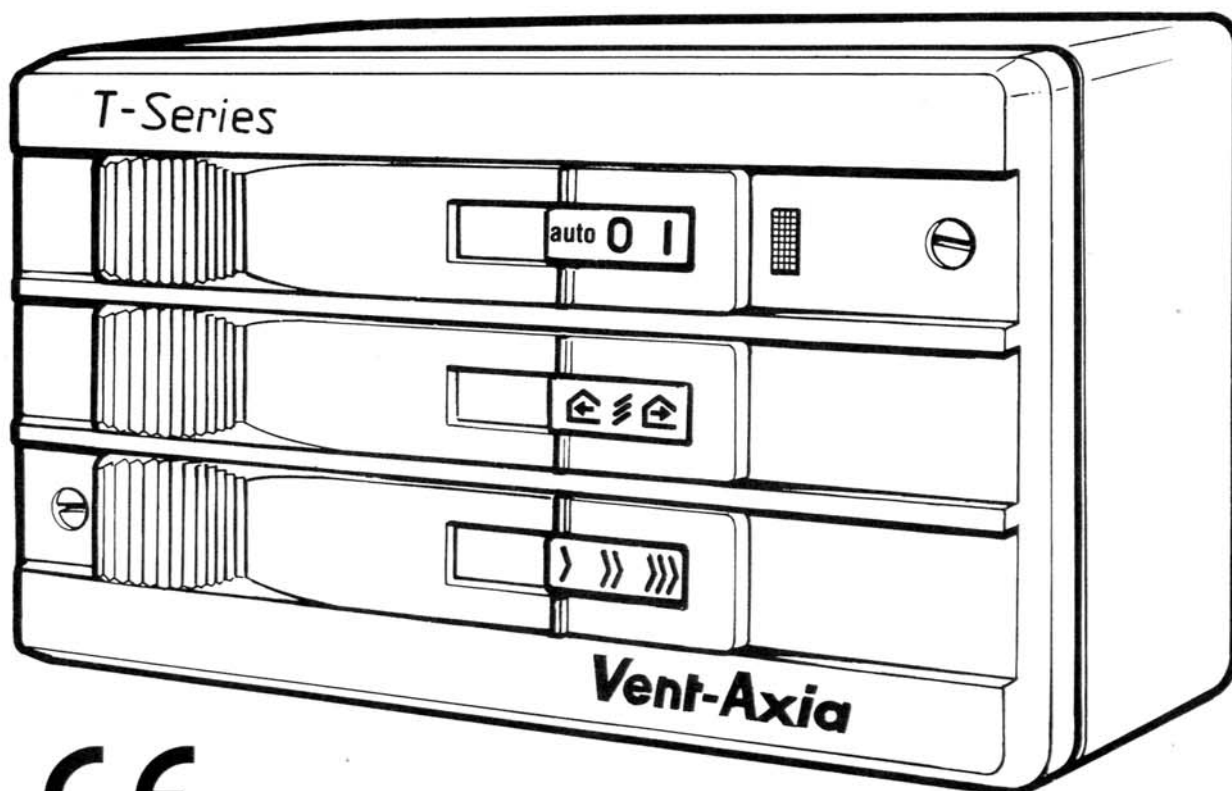

**CE**  
89/336/EEC  
73/23/EEC

**220-240V ~ 50Hz 120W MAX.**

# Fitting and Wiring Instructions

## IMPORTANT

THIS CONTROLLER SHOULD BE:

1. INSTALLED BY A QUALIFIED ELECTRICIAN.
2. USED WITH A SINGLE 'T' SERIES FAN **ONLY** AND MUST NOT BE USED WITH ANY OTHER EQUIPMENT.
3. WIRED WITH 5-CORE (0.75mm<sup>2</sup>) CABLE FOR UNITS WITH SHUTTER.

Unscrew the two screws and remove the Lid/switch from the mounting box.

## Fitting

**Do not mount the controller on an accessible, unearthed metal surface.**

Clear cable entry of 20mm conduit knock-outs as required.

### Plastic Surface Mounting Box

Fix to wall by using 2 screws. Alternatively, holes are provided to suit most metal single and double gang recessed outlet boxes.

### Metal Box

*Surface mounting* – fix to wall by using screws as required.

*Flush fitting* – remove gasket. Install the box with the rim flush with the finished wall surface.

Brackets are supplied for partition wall fitting.

A recess 150mm long × 80mm high × 50mm deep is required to accommodate the box. To ensure earth continuity when using partition wall brackets, fix with screws provided.

## Transferring Speed Control Pack from Fan to Controller

Before wiring, the speed control pack must be removed from the fan (See illus. A) and fitted into the 3-pin socket in the back of the controller.

(See illus. B).

This is done as follows:

- i Remove fan connector socket by sliding it to the left and upwards.
- ii Unscrew the captive grille securing screw at top of fan and remove grille.
- iii Partially unscrew the two safety catch screws on the face of the housing until the side catches can be pushed inwards.
- iv Withdraw the housing assembly.
- v Unplug and remove speed control pack from fan.
- vi Reassemble fan.
- vii Insert speed control pack into controller.

**THIS PROCEDURE IS ESSENTIAL BECAUSE, UNLESS IT IS FOLLOWED, SPEED CONTROL WILL NOT BE POSSIBLE.**

## Wiring

**Warning: this appliance must be earthed.**

Ensure that mains supply is isolated before proceeding with the wiring.

Connection to mains supply should be in accordance with current IEE Regulations, BS 7671, or the appropriate standards in your country.

The installation must be provided with a double pole switch, having a contact separation of not less than 3mm.

When using surface wiring that is not being contained in conduit, the supply and output cables must be securely clipped to the mounting surface close to the controller.

**Mains Supply Connection** Connect the live conductor from supply to terminal marked **L** on connector block **1**. Connect the neutral conductor to the upper terminal marked **N** on connector block **1**. Connect the earth conductor to one of the terminals marked **E** ⚡ **G** on connector block **3**.

**Fan Connection** Terminals **L1, L2, L3** on connector block **1** and **E** ⚡ **G** on connector block **3** should be connected to the corresponding terminals in the fan connector socket. Terminal **N1** on the connector block **1** should be connected to terminal **N** in the fan connector socket.

**For Extract Operation Only** Remove the black link **4** located behind connector block **3** and place in storage slot **5**.



**For Intake Operation Only** As for extract operation but change over leads **L1** and **L2** in the control switch.

**For Automatic Remote Switching (if required)** See also relevant sensor wiring instructions.

Connect sensor switch leads to **L4** and **L5** in the connector block **2**. When slide switch is in the position marked **auto** automatic switching from sensor/switch (if fitted) will be obtained.

Replace lid/switch into mounting box. Do not overtighten captive screws.

You may now switch on mains supply, and controller will operate as follows:

	Automatic Mode	Fan Off	Fan On
	Fan Intake	Shutter Open (Fan off)	Fan Extract
	Low Speed	Medium Speed	High Speed

# Instructions de montage et de branchement

## IMPORTANT

CE BOÎTIER DE COMMANDE DOIT ÊTRE:

1. INSTALLÉ PAR UN ÉLECTRICIEN QUALIFIÉ.
2. UTILISÉ UNIQUEMENT POUR **UN SEUL** AÉRATEUR DE SÉRIE 'T', À L'EXCLUSION DE TOUT AUTRE TYPE DE VENTILATEUR OU MATÉRIEL ÉLECTRIQUE.
3. BRANCHE AVEC UN CÂBLE À CINQ CONDUCTEURS (0.75mm<sup>2</sup>).

Dévisser les deux vis et démonter l'ensemble couvercle/interrupteur du Boîtier de commande.

## Montage

**Ne pas monter le Boîtier de commande sur une surface métallique accessible qui n'est pas mise à la terre.**

Suivant le cas, dégager les entrées de câble ou défoncer les passages de câble préfabriqués de 20mm.

### Boîtier plastique pour montage en saillie

Fixer au mur à l'aide de 2 vis. Par ailleurs, des trous sont prévus convenant à la plupart des coffrets de commande à distance de type unipolaire ou bipolaire.

### Boîtier métal

**Montage saillie** – Fixer au mur à l'aide de vis comme nécessaire.

**Montage encastré** – Installer la boîte avec son rebord au ras du mur. Enlever le joint. Des crochets sont fournis pour montage sur cloisons. Creuser dans le mur un espace de 150mm de longueur x 80mm de largeur x 50mm de profondeur pour y loger la boîte. Pour assurer la mise à la terre lors de l'utilisation de consoles de parois de séparation, fixer à l'aide des vis fournies.

## Transfert de bloc de régulation de vitesse de l'aérateur au boîtier de commande

Avant de procéder au branchement électrique, le bloc de régulation de vitesse doit être extrait de l'Aérateur (voir fig. A) et monté dans la prise à trois broches en partie arrière du Boîtier de (fig. B).

Cette opération s'effectue comme suit:

- i Retirer la douille de contact de l'Aérateur en la faisant glisser sur la gauche et vers le haut.
- ii Dévisser la vis captive de blocage de la grille en haut de l'Aérateur et retirer la grille.
- iii Dévisser partiellement les deux vis de verrouillage sur la face avant du carter de l'Aérateur jusqu'à ce que les cliquets latéraux puissent être poussés vers l'intérieur.
- iv Démonter et extraire l'ensemble du carter.
- v Débrocher et extraire de l'Aérateur le bloc de régulation de vitesse.
- vi Réassembler l'Aérateur avec son carter.
- vii Embrocher le bloc de régulation de vitesse dans le Boîtier de commande.

L'OPERATION CI-DESSUS EST INDISPENSABLE, CAR A DEFAUT DE CELLE-CI IL NE SERA PAS POSSIBLE D'OBTENIR LA VARIATION DE VITESSE.

## Branchement

Le raccordement au réseau doit être effectué conformément aux normes C.E.E. et/ou à la norme nationale. L'installation doit être pourvue d'un interrupteur bi-polaire étant écarté d'un minimum de 3 mm.

Dans le cas d'une pose sur crépi de câbles qui ne sont pas dans un tube d'installation, les câbles d'alimentation et de sortie doivent être fixés par des clips sur la surface de montage à proximité du Boîtier de commande.

### RACCORDEMENT A L'ALIMENTATION

**SECTEUR** Raccorder le conducteur phase du courant à la borne **L** du socle de connexion **1**. Raccorder le conducteur neutre à la borne **N** située à droite du socle de connexion **1**. Raccorder le conducteur de Terre à l'une des bornes marquées **E** et **G** sur le socle **3** de connexion à la terre.

**RACCORDEMENT DU VENTILATEUR** Les bornes **L1, L2, L3** du socle de connexion ainsi que la borne **E** et **G** du socle de connexion **3** doivent être raccordées aux bornes correspondantes de la douille de connexion du ventilateur. La borne **N1** du socle de connexion doit être raccordée à la borne **N** de la douille de connexion du ventilateur.

**POUR FONCTIONNEMENT EN EXTRACTION SEULEMENT** Retirer la barrette noire **4** située derrière le socle de connexion **3** et la placer dans la fente de dépôt **5**.

### POUR FONCTIONNEMENT EN ASPIRATION



**SEULEMENT** Faire de même que pour l'Extraction seule, en outre inverser les conducteurs **L1** et **L2** sur le socle de connexion du Boîtier de commande.

### POUR COMMANDE AUTOMATIQUE A

**DISTANCE** (par ex. par Humidistat ou Thermostat) Raccorder les bornes **L4** et **L5** du socle de connexion **2** aux contacts de l'appareil de contrôle. Lorsque le curseur est placé en position automatique, repère **auto**, la commande de l'Aérateur s'effectue automatiquement à partir de l'appareil de contrôle (lorsqu'il y en a un).

Remonter l'ensemble couvercle/interrupteur sur le Boîtier de commande. Ne pas serrer excessivement les vis captives.

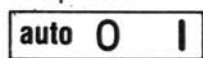
Il est alors possible d'alimenter le circuit électrique et le Boîtier de commande procure les fonctions ci-après:

	Fonctionnement automatique	Arrêt Aérateur	Marche Aérateur
	Aspiration d'air	Volet ouvert (Aérateur arrêté)	Extraction d'air
	Vitesse lente	Vitesse moyenne	Vitesse rapide



# Montage- und Verdrahtungsanleitung

## **ACHTUNG!**

DIESER REGLER SOLLTE:

1. VON EINEM AUSGEBILDETEN ELEKTRIKER INSTALLIERT WERDEN.
2. **NUR AN EINEN EINZIGEN VENTILATOR DER 'T'-SERIE UND AND KEINE ANDEREN GERÄTE ANGESCHLOSSEN WERDEN.**
3. MIT 5-ADRIGEM (0.75mm<sup>2</sup>) KABEL ANGESCHLOSSEN WERDEN.

Die zwei Schrauben herausdrehen und den Deckel/Schalter vom Gehäusekasten abnehmen.

## **Anbau/Einbau**

**Das Regelgerät darf nicht auf einer zugänglichen, nicht geerdeten Metalloberfläche angebracht werden.**

Benötigten Kabeleingang oder Installationsrohreingang freilegen.

### **Kunststoffkasten für den Anbau**

Mit 2 Schrauben an der Wand befestigen. Außerdem sind für die meisten metallenen Einfach- und Doppelanschlußkästen passende Löcher vorhanden.

### **Metallkasten**

**Anbau:** Mit Schrauben an der gewünschten Stelle an der Wand befestigen.

**Einbau:** Kasten so einbauen, daß der Rand glatt mit der Wandoberfläche abschließt. Dichtungsring entfernen. Für den Einbau in Trennwände werden Halterungen mitgeliefert. Zur Aufnahme des Kastens ist eine Vertiefung von 150mm Länge x 80mm Breite x 50mm Tiefe erforderlich. Um beim Gebrauch von Trennwandklammern Erddurchgang zu sichern, mit den beiliegenden Schrauben befestigen.

## **Umbau des Drehzahlreglers vom Ventilator in den Ventilatorregler**

Vor dem Verdrahten muß der

Geschwindigkeitsregler aus dem Ventilator ausgebaut (siehe Abb. A) und in die dreipolige Buchse an der Reglerrückseite gesteckt werden (siehe Abb. B).

Dabei wird folgendermaßen vorgegangen:

- i Ventilator-Anschlußdose nach links und oben schieben und entfernen.
- ii Schutzgitterbefestigungsschrauben an der Ventilatoroberseite herausdrehen und Gitter abnehmen.
- iii Die zwei Rastfeder-Sicherungsschrauben an der Gehäusefront so weit herausdrehen, daß sich die seitlichen Rastfedern nach innen drücken lassen.
- iv Gehäuse abziehen.
- v Drehzahlregler aus dem Ventilator herausziehen.
- vi Ventilator wieder zusammenbauen.
- vii Drehzahlregler in Ventilatorregler einstecken.

**DIESE ANLEITUNG MUSS UNBEDINGT BEFOLGT WERDEN, WEIL EINE DREHZAHLREGELUNG SONST NICHT MÖGLICH IST.**

## **Verdrahtung**

Der Netzanschluß sollte in Übereinstimmung mit den im Kundenland geltenden Vorschriften erfolgen.

Installationsseitig ist eine all polige trennvorrichtung vom netz mit einer kontaktöffnungsweite von mindestens 3mm pro pol vorzusehen.

Bei der Handhabung von Aufputzverlegung ohne Schutzrohr müssen Speise- und Leistungskabel sicher an der Befestigungsoberfläche, in der Nähe des Regelgeräts, angebracht werden.

**NETZANSCHLUSS** Dem stromführenden Leiter des Netzkabels an die mit **L** gekennzeichnete Klemme von Klemmleiste **1** anschließen. Den Nulleiter an die danebenliegende, mit **N** gekennzeichnete Klemme von Klemmleiste **1** anschließen. Erdleiter an eine der mit **E**  $\perp$  **G** gekennzeichneten Klemmen von Erdungsklemmleiste **3** anschließen.

**VENTILATORANSCHLUSS** Anschlussklemmen **L1, L2, L3** an der steckverbindung **1** und **E**  $\perp$  **G** an der steckverbindung **3** werden mit den gleichlautenden anschlussklemmen im ventilatorstecker verbunden. Anschlussklemme **N 1** an der steckverbindung **1** wird mit der anschlussklemme **N** im ventilatorstecker verbunden.

**NUR FÜR DEN ENTLÜFTUNGSBETRIEB** Den schwarzen Steckverbinder **4** hinter der Klemmleiste **3** herausziehen und in Aufbewahrungsschlitze **5** stecken.

**NUR FÜR DEN BELÜFTUNGSBETRIEB** Anschluß wie für den Entlüftungsbetrieb, nur müssen die Leitungen **L1** und **L2** im Regler vertauscht werden.

**ZUR AUTOMATISCHEN FERNSCHALTUNG** (z.B. durch Hygrostat oder Thermostat) Sensorschalterleitungen an Klemmen **L4** und **L5** von Klemmleiste **2** anschließen. Wenn der Schiebeschalter in der mit **auto** gekennzeichneten Automatikstellung steht, erfolgt die Schaltung über den Sensor/Schalter (falls eingebaut) automatisch.

Deckel/Schalter wieder auf den Kasten stecken. Befestigungsschrauben nicht zu fest anziehen.

Jetzt kann der Strom wieder eingeschaltet und der Regler wie folgt bedient werden:

	Automatikbetrieb	Ventilator aus	Ventilator ein
	Belüftungsbetrieb	Verschlußlamellen offen (Ventilator aus)	Entlüftungsbetrieb
	Niedrige Drehzahl	Mittlere Drehzahl	Hohe Drehzahl

# Montage- en Bedradingsvoorschriften

## **BELANGRIJK**

DEZE REGELAAR DIENT:

1. DOOR EEN BEVOEGDE TECHNICUS GEÏNSTALLEERD TE WORDEN.
2. **ALLEEN MET EEN 'T' SERIE VENTILATOR GEBRUIKT TE WORDEN EN MAG NIET MET ENIG ANDER APPARAAT GEBRUIKT WORDEN.**
3. 5 AANSLUITDRADEN TE HEBBEN (0.75mm<sup>2</sup>).

Draai de twee schroeven los en neem de schakelaar van de montage doos.

## Montage

**De schakelkast niet op een toegankelijk ongeaard metalen oppervlak monteren.**

Maak kabelingang vrij door het binnengedeelte er uit te drukken.

**Plastic montage doos voor opbouw.**

Bevestig de doos aan de muur d.m.v. twee schroeven. U kunt ook gebruik maken van de twee gaten welke bestemd zijn voor montage op een inbouwdoos.

**Metalen doos**

*Montage doos voor opbouw* – Bevestig doos aan de muur d.m.v. de schroeven.

*In geval van inbouw* – Bouw de doos in in een uitsparing van 150 mm x 80 mm bij een diepte van 50 mm. Voor montage op een afscheidingsmuur worden beugels meegeleverd. Met bijgeleverde schroeven bevestigen, zodat de aarde niet onderbroken wordt bij het gebruik van tussenmuurbeugels.

## Het Overbrengen van de Regelmodule van Ventilator naar Regelaar

Eerst dient de regelmodule uit de ventilator verwijderd te worden (zie tekening A). Deze module dient vervolgens in de 3-pens contrastekker aan de achterkant van de regelaar te worden gestoken. (Zie tekening B).

Bovengenoemde werkzaamheden dienen als volgt te worden uitgevoerd:

- i Verwijder de apparaatstekker door deze naar links en bovendien naar boven te schuiven.
- ii Draai de bevestigingsschroef van het rooster los en verwijder het rooster.
- iii Draai de twee borgschroeven aan de voorzijde van het huis gedeeltelijk los en druk de verende strippen naar binnen.
- iv Verwijder het huis.
- v Verwijder de regelmodule uit de ventilator.
- vi Zet de ventilator weer in elkaar.
- vii Bevestig de regelmodule als boven omschreven in de regelaar.

OM EEN GOEDE TOERENREGELING TE BEWERKSTELLIGEN IS HET BELANGRIJK BOVENGENOEMDE PROCEDURE PRECIES TE VOLGEN.

## Bedrading

Het aansluiten op de netspanning dient volgens de plaatselijke voorschriften te worden uitgevoerd. De installatie dient te worden uitgevoerd met een dubbelpolige-schakelaar waarvan de contacten minimaal 3 mm openen.

Wanneer men een elektrische montage "in zicht" gebruikt die niet in een leiding is gevat, moeten de toevoer – en uitgangskabels dicht bij de schakelkast stevig aan het montagevlak worden vastgeklemd.

### **HET AANSLUITEN OP DE NETSPANNING**

Verbind de spanningvoerende geleider van het net klem **L** op klemmenstrook **1**. Verbind de nulleider met klem **N** eveneens op klemmenstrook **1**. Verbind de aarddraad met één van de klemmen **E** of **G** op klemmenstrook **3**.

### **A. BEDRADING VENTILATOR**

De aansluitklemmen **L1**, **L2** en **L3** op klemmenstrook **1** en **E** of **G** op klemmenstrook **3** dienen verbonden te worden met de overeenkomstige klemmen in de ventilatorstekker. Klem **N1** op klemmenstrook **1** dient verbonden te worden met klem **N** in ventilatorstekker.

**BIJ ALLEEN UITBLAZEN** Verwijder de zwarte verbindingstrips **4** welke zich achter aansluitstrook **3** bevindt en plaats deze strip in de vrije gleuf **5**.



**BIJ ALLEEN AANZUIGEN** Als bij uitblazen maar verwissel bovendien de draden op de klemmen **L1** en **L2**.

### **BIJ AUTOMATISCHE REGELING B.V. EEN THERMOSTAAT OF EEN HYGROSTAAT.**

Verbind de binnenkomende draden van b.v. een thermostaat met de klemmen **L4** en **L5** op aansluitstrook **2**. Wanneer de schuifregelaar in positie "auto" staat en de regelaar is overeenkomstig aangesloten dan zal automatische regeling bewerkstelligd zijn.

Plaats de schakelaar weer op de montage doos. Draai de bevestigingsschroeven niet te vast aan.

U kunt nu de netspanning inschakelen. De regelaar werkt als volgt:

	Automatische regelaar	Ventilator uit	Ventilator aan
	Ventilator op aanzuigen	Afsluiter open (ventilator uit)	Ventilator op uitblazen
	Lage snelheid	Normale snelheid	Hoge snelheid

# Istruzioni per l'installazione e allacciamento elettrico

## IMPORTANTE

QUESTO REGOLATORE DEVE ESSERE:

1. INSTALLATO DA UN ELETTRICISTA QUALIFICATO.
2. USATO **SOLO** CON UN VENTILATORE SERIE 'T' E CON NESSUN'ALTRA APPARECCHIATURA.
3. COLLEGATO CON UN CAVO A 5 CONDUTTORI (0.75mm<sup>2</sup>)

Svitare le due viti e togliere il coperchio/interruttore dalla scatola di montaggio.

## Montaggio

**Non montare il regolatore su una superficie metallica accessibile e non collegata a massa.**

Aprire i fori incompleti di entrata del cavo o del tubo protettivo di 20mm come necessario.

### Scatola di plastica per montaggio esterno

Fissare alla parete usando 2 viti. Come alternativa, sono forniti dei fori idonei per scatole metalliche incassate di uscita ad accoppiamento singolo e multiplo.

### Scatola metallica

**Montaggio esterno** – fissare alla parete usando le viti come necessario.

**Montaggio incassato** – installare la scatola con il bordo a filo della superficie finita della parete. Togliere la guarnizione. Sono fornite staffe per l'installazione su muro divisorio. E' necessaria una cavità lunga 150mm, larga 80mm e profonda 50mm per alloggiare la scatola. Per assicurare la continuità di massa quando si usano staffe per tramezzi, fissare con le viti in dotazione.

## Trasferimento del gruppo di regolazione della velocità dal ventilatore al regolatore

Prima di procedere con i collegamenti elettrici il gruppo di regolazione della velocità deve essere tolto dal ventilatore (vedere fig. A) e montato nella presa a tre piedini sul retro del regolatore (vedere fig. B).

Procedere come segue:

- i Togliere la presa del connettore del ventilatore facendola scivolare verso sinistra e verso l'alto.
- ii Svitare la vite prigioniera di blocco della griglia sulla parte alta del ventilatore e togliere la griglia.
- iii Svitare leggermente le viti dei due fermi di sicurezza sulla faccia della scatola fino a quando è possibile spingerli verso l'interno.
- iv Estrarre il complesso scatola.
- v Togliere la spina e il gruppo di regolazione della velocità dal ventilatore.
- vi Rimontare il ventilatore.
- vii Inserire il gruppo di regolazione della velocità nel regolatore.

QUESTA PROCEDURA E' IMPORTANTE. SE NON VIENE SEGUITA E' IMPOSSIBILE REGOLARE LA VELOCITA'.

## Collegamenti elettrici

Il collegamento all'alimentazione di rete deve essere effettuato in ottemperanza alla normativa edilizia o norme vigenti nella vostra nazione. L'installazione deve essere provvista di interruttore bipolare con contatto di separazione non inferiore a 3 mm.

Quando si usano cablaggi in superficie e non contenuti in condotte, i cavi di alimentazione ed uscita devono essere ben fissi sulla superficie di montaggio vicini al regolatore.

### COLLEGAMENTO ALL'ALIMENTAZIONE DI RETE

– Collegare il conduttore sotto tensione dall'alimentazione di rete al morsetto contrassegnato con la lettera **L** sulla scatola di giunzione **1**. Collegare il conduttore neutro al morsetto di destra contrassegnato con la lettera **N** sulla scatola di giunzione **1**. Collegare il conduttore di massa a uno dei morsetti contrassegnati **E** e **G** sulla scatola di giunzione **3** di massa.

**COLLEGAMENTO AL VENTILATORE** I morsetti **L1, L2, L3** della morsettiera **N. 1** et **E** e **G** della morsettiera **N. 3** devono essere collegati ai corrispondenti morsetti della presa del ventilatore. Il morsetto **N1** della morsettiera **N. 1** deve essere collegato al morsetto **N** della presa del ventilatore.

### SOLO PER OPERAZIONE DI ESPULSIONE

Togliere il collegamento nero **4** situato dietro la scatola di giunzione **3** e riporlo nella sfinestratura **5**.

### SOLO PER OPERAZIONE DI ASPIRAZIONE

Come per le operazioni di espulsione ma scambiando i conduttori **L1** e **L2** nell'interruttore di comando.

### AZIONAMENTO AUTOMATICO A DISTANZA

(per es. mediante igrostat o termostato)  
Collegare i conduttori del sensore a **L4** e **L5** nella scatola di giunzione **2**. Quando l'interruttore scorrevole si trova nella posizione automatica contrassegnata **auto** si otterrà la commutazione automatica dal sensore/interruttore (se montato).

Rimettere il coperchio/interruttore nella scatola di montaggio. Non serrare eccessivamente le viti prigioniere.

Ora è possibile inserire l'alimentazione di rete e il regolatore funzionerà come segue:

	Funzionamento Automatico	Ventilatore Disinserito	Ventilatore Inserito
	Ventilatore in Aspirazione	Ventilatore Fermo	Ventilatore in espulsione
	Bassa velocità	Media velocità	Alta velocità



# Montering og el-tilslutning

## VIGTIGT

DENNE REGULATOR:

1. SKAL INSTALLERES AF EN AUTORISERET EL-INSTALLATØR
2. MÅ KUN BENYTTES MED EN VENTILATOR I 'T' SERIEN OG MÅ IKKE ANVENDES MED NOGET ANDET UDSTYR.
3. SKAL FORBINDES MED 5-LEDER KABEL (0.75mm<sup>2</sup>).

Skru de to skruer løs og tag låget af regulatoren.

## Montering

**Monter ikke regulatoren på en metaloverflade, man let kan komme til at røre, uden at der er jordforbindelse.**

Kabelafastningen åbnes eller de 20mm blanketter til kabelindføringen bankes ud.

### Frembygget regulator med plastkasse

Regulatoren monteres på væggen med 2 skruer. Kablet fremføres på væggen eller bagfra fra indmuringsdåse.

### Metalkasse

Frembygget – monteres på væggen med de nødvendige skruer.

Planforsænket – regulatordåsen monteres så dens kant er i flugt med vægoverfladen. Fjern pakningen. Der findes beslag til montering i skillevægge. Der skal laves en fordybning i væggen til regulatordåsen på 150mm lang x 80mm bred x 50mm dyb. For at sikre jordkontinuitet ved anvendelsen af skillevægsbeslag skal fastgørelsen udføres med de medfølgende skruer.

## Flytning af hastighedsreguleringsenheden fra ventilator til regulator

Før ledningerne forbindes, skal hastighedsreguleringsenheden fjernes fra ventilatoren (Se illus, **A**) og monteres i den 3-benede stikdåse i regulatoren. (Se illus. **B**).

Dette gøres på følgende måde:

- i Fjern ventilatorens forbindelsesdåse ved at lade den glide til venstre og opad.
- ii Skru gitterets holdeskruer af øverst på ventilatoren og fjern gitteret.
- iii Løsn de to palskruer på husets forside, indtil sidepalerne kan trykkes indad.
- iv Træk ventilatorhuset ud.
- v Udtag hastighedsreguleringsenheden fra ventilatoren.
- vi Saml ventilatoren igen.
- vii Sæt hastighedsreguleringsenheden ind i regulatoren.

DENNE FREMGANGSMÅDE ER VIGTIG, FOR HVIS DEN IKKE FØLGES, VIL DET IKKE VÆRE MULIGT AT REGULERE HASTIGHEDEN.

## Elektrisk tilslutning

Den elektriske tilslutning skal udføres i overensstemmelse med gældende reglementer. Installationen skal forsynes med en to-polet afbryder med mindst 3 mm afstand mellem kontaktfladerne.

Når der anvendes overfladekabler, som ikke ligger i ledningsrør skal tilførsels- og udgangskablerne fastgøres godt med klemmer på monteringsoverfladen i nærheden af regulatoren.

**NET-TILSLUTNING.** Forbind fase til klemme **L** i klemrække **1**. Forbind nul til den højre klemme **N** i klemrække **1**. Forbind jordledningen til en af klemmerne **E** ± **G** i jordklemrække **3**.

**A. VENTILATOR TILSLUTNING** Klemmerne **L1**, **L2** og **L3** på klemrække **1** og **E** ± **G** på klemrække **3** skal forbindes til de tilsvarende klemmer i ventilatorens forbindelsesdåse. Klemme **N 1** på klemrække **1** skal forbindes til klemme **N** i ventilatorens forbindelsesdåse.

**KUN UDSUGNING.** Fjern den sorte bro **4** bag ved klemrække **3**, og anbring den i opbevaringslids **5**.



**KUN INDBLÆSNING.** Som for udsugning, men ledninger **L1** og **L2** ombyttes i regulatorens klemrække **1**.

**AUTOMATIK STYRING** (f. eks igennem hydrostat, termostat, ur, timer, lyskontakt etc).

Forbind impulsgeberens ledninger til **L4** og **L5** i klemrække **2**. Når skydekontakten er i 'automatik' stilling, afmærket **auto** vil der være automatisk styring fra føler/kontakt.

Monter låget på regulatoren. Stram ikke holdeskruerne for meget.

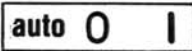
De kan nu tænde for strømmen og regulatoren vil fungere på følgende måde:

	Automatik stilling	Ventilator Stop	Ventilator Start
	Ventilator Indsugning	Lukker åben (ventilator afbrudt)	Ventilator Udsugning
	Lav hastighed	Normal hastighed	Høj hastighed

# Monterings- og koblingsanvisninger

## VIKTIG

DENNE KONTROLLEREN MÅ:

1. MONTERES AV EN AUTORISERT INSTALLATØR.
2. BARE BRUKES MED EN T-SERIE VENTILATOR, OG MÅ IKKE BRUKES TIL ANDRE APPARATER.
3. KOBLES MED 5-LEDER KABEL (0.75mm<sup>2</sup>).

Skru ut de to skruene og ta lokket/bryteren fra monteringsboksen.

## Montering

**Ikke monter kontrolleren på en tilgjengelig metallflate som ikke er jordat.**

Åpne kabelinntak eller 20mm stansete hull for ledningsrør.

### Monteringsboks av plast for vegg

Fest til veggen ved bruk av 2 skruer. Som et alternativ, er det boret hull som passer til de fleste enkel – eller dobbelkoblede forsenkede uttaksbokser av metall.

### Metallboks

*Montering på vegg* – Festes til vegg med passende skruer.

*Innfelt montering* – Installer boksen med kanten i flukt med veggens overflate.

Fjern pakningen. Klemmer følger med for montering i skillevegg. En innskjæring på 150mm lang x 80mm bred x 50mm dyp er nødvendig for å tilpasse boksen. For å forsikre jordkontinuitet der det brukes skilleveggkonsoller, skal de skrues fast med skruene som følger med.

## Overføring av hastighetskontrollpakke fra ventilator til kontroll

Før tilkobling må hastighetskontrollpakken fjernes fra ventilatoren (se bilde A) og monteres til den 3-polete stikk-kontakten bak i kontrolleren (se bilde B)

Det gjøres på følgende måte:

- i Fjern stikk-kontakten på ventilatoren ved å skyve den til venstre og oppover.
- ii Skru ut festeskruen som holder gitteret øverst på ventilatoren, fjern gitteret.
- iii Lösne de to skruene i sikringshakene foran på kassen til sidehakene kan skyves innover.
- iv Trekk ut kassemontasjen.
- v Ta kontakten ut og fjern hastighetskontrollpakken fra ventilatoren.
- vi Sett ventilatoren sammen igjen.
- vii Sett hastighetskontrollpakken inn i kontrolleren.

DENNE PROSESSEN ER VIKTIG, FOR HVIS DEN IKKE FØLGES, VIL DET VÆRE UMULIG Å HA HASTIGHETSKONTROLL.

## Kobling

Spenningen må være ifølge gjeldende IEE forskrifter, eller landets tilsvarende standard. Ved montering forlanges det en forankoblet 2-polet bryter, som har en minimums åpning på 3 mm mellom kontaktene.

Når det brukes åpent anlegg som ikke er innsatt i ledningsrør må mate- og utgangskabler festes forsvarlig med klemmer til monteringsflaten like ved kontrolleren.

**KOBLING TIL NETTET** Koble fasene fra nettet til terminalens klemmer **L** og **N**. Koble jord-ledningen til en av terminalene **E**  $\frac{1}{2}$  **G** på jord-koblingsblokken **3**.

**TILKOBLING AV VIFTE** Klemmene **L1**, **L2**, **L3** på koblingstykket **1** og **E**  $\frac{1}{2}$  **G** på koblingstykket **3** må kobles til tilsvarende klemmer i støpslet til viften. Klemme **n1** på koblingstykket **1** må kobles til klemme **N** i støpslet på viften.

**BARE FOR UTSUGNING** Ta ut det sorte leddet **4** bak koblingsblokken **3**, og sett det i sporet **5**.



**BARE FOR INNSUGNING** Som for utsugning, men bytt om ledningene **L1** og **L2** i kontrollbryteren.

## FOR AUTOMATISK FJERNBRYTING

(f. eks ved bruk av hygrostat eller termostat) Koble sensorens bryterledninger til **L4** og **L5** i koblingsblokken **2**. Når gliderbryteren står på automatisk innstilling **auto**, vil automatisk bryting skje fra sensor/bryter (hvis denne er montert).

Sett lokk/bryter på plass igjen i monteringsboksen. Ikke skru festeskruene for hardt til.

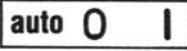
Du kan nu slå på strømmen og kontrolleren vil fungere på følgende måte:

	Automatisk	Ventilator av	Ventilator på
	Ventilator innsugning	Klauff åpen (ventilator av).	Ventilator utsugning
	Lav hastighet	Middels hastighet	Høy hastighet



# Instruções Para Montagem e Instalação Eléctrica

## IMPORTANTE

ESTE CONTROLADOR DEVE SER:

1. **INSTALADO POR ELECTRICISTA COMPETENTE**
2. **USADO APENAS COM VENTILADOR SÉRIE- T; NÃO DEVE SER USADO COM MAIS NENHUM EQUIPAMENTO**
3. **A INSTALAÇÃO ELÉCTRICA DEVE SER FEITA COM CABO DE 5 CONDUTORES (0.75mm<sup>2</sup>).**

Desaparafuse os dois parafusos e retire a tampa/interruptor da caixa de montagem.

## Montagem

**Não se deve montar a unidade de comando numa superfície de metal sem ligação a terra acessível.**

Retire e entrada de cabo ou os relevos de 20mm para aberturas de cabos.

### Caixa plástica da Montagem de Superfície

Fixe à parede usando 2 parafusos.

Alternativamente, use os dois buracos existentes, adequados para a maioria das caixas de saída de metal, em tandem único ou duplo e embutidas.

### Caixa de metal

**Montagem de superfície** – fixe à parede usando os parafusos como necessário.

**Montagem embutida** – instale a caixa com a borda embutida dentro da superfície de acabamento da parede. Retire o empanque. São fornecidos suportes para fixação na repartição da parede. É preciso um roço de 150mm de comprimento x 80mm de largura x 50mm de profundidade para acomodar a caixa. Para assegurar continuidade quando se usam poles da parede divisória, montar com os parafusos fornecidos.

## Transferência do dispositivo que controla velocidade, do ventilador para o controlador

Antes da instalação eléctrica, o equipamento que controla a velocidade deve ser retirado do ventilador (ver figura A) e fixado no soquete de 3 pinos localizado na parte de trás do controlador (ver figura B).

Isto é feito do seguinte modo:

- i Retire o soquete do conector do ventilador, movendo-o para a esquerda e para cima.
- ii Desaparafuse o parafuso cativo de fixação da grelha situado na parte de cima do ventilador e retire a grelha.
- iii Desaparafuse parcialmente os dois parafusos do travão de segurança na face da caixa até que as linguetas laterais possam ser pressionadas para dentro.
- iv Retire o conjunto da caixa.
- v Desligue e retire o dispositivo controlador de velocidade de dentro do ventilador.

vi Monte de novo o ventilador.

vii Insira dentro do controlador o dispositivo que controla a velocidade.

**É IMPORTANTE SEGUIR ESTE PROCEDIMENTO POIS, DOUTRO MODO, NÃO PODERÁ CONTROLAR A VELOCIDADE.**

## Ligação eléctrica

A ligação à rede deve ser feita de acordo com os Regulamentos Vigentes da CEE ou com os padrões próprios de cada país. A instalação tem de ser provida com um interruptor de duplo-polo tendo um contacto de separação não inferior a 3mm.

Ao usar instalação eléctrica a superfície que não seja contida numa conduta, os cabos de alimentação e saída de corrente devem estar fixados com firmeza com grampos na superfície de montagem perto da unidade de comando.

**LIGAÇÃO À REDE ELÉCTRICA** Ligue a Fase da rede ao terminal marcado com **L** no bloco de ligação **1**. Ligue o neutro ao terminal à direita, marcado com **N** no bloco de ligação **1**. Ligue à terra a um dos terminais marcados com **E** e **G** no bloco de ligação à Terra **3**.

**LIGAÇÃO DO VENTILADOR** Terminais **L1, L2, L3** do Bloco de ligação **1** e  $\frac{1}{2}$  do Bloco de ligação **3** devem ser ligados aos terminais correspondentes na ficha de ligação do ventilador. Terminal **N1** do Bloco de ligação **1** deve ser ligado ao terminal **N** na ficha de ligação do ventilador.



**APENAS PARA EXTRACÇÃO DE AR** Retire o elo preto **4** localizado atrás do bloco do conector **3** e coloque-o na ranhura armazenadora **5**.

**APENAS PARA INTRODUÇÃO DE AR** Como para extracção, mas mude os fios **1** e **L2** no comutador de controle.

**PARA COMUTAÇÃO REMOTA E AUTOMÁTICA** (p. ex. por regulador de humidade ou termostato) Ligue os fios do interruptor sensor a **L4** e **L5** no bloco do conector. **2**. Quando o interruptor estiver na posição automática marcada **auto**, obter-se-á a comutação automática do sensor/interruptor (se estiver montado).

Volte a colocar a tampa/interruptor dentro da caixa de montagem. Não aperte demais os parafusos cativos.

Pode agora ligar a alimentação; o controlador vai operar deste modo:

	Modo Automático	Ventilador Desligado	Ventilador Ligado
	Introdução no Ventilador	Persianas Abertas (Ventilador desligado)	Extracção do Ventilador
	Velocidade Baixa	Velocidade Média	Velocidade Alta

# Οδηγίες τοποθέτησης και Συνδεσμολογίας Επιτοίχιων και εντοιχιζόμενων διακοπών

## ΠΡΟΣΟΧΗ:

1. Ο ΔΙΑΚΟΠΤΗΣ ΠΡΕΠΕΙ ΝΑ ΤΟΠΟΘΕΤΗΘΕΙ ΑΠΟ ΕΠΑΓΓΕΛΜΑΤΙΑ ΗΛΕΚΤΡΟΛΟΓΟ.
2. ΝΑ ΧΡΗΣΙΜΟΠΟΙΗΘΕΙ ΜΟΝΟ ΜΕ ΤΟΥΣ ΕΞΑΕΡΙΣΤΗΡΕΣ VENT-ΑΧΙΑ ΣΕΙΡΑΣ «Τ» (ΑΝΑ ΕΝΑΝ).
3. ΝΑ ΧΡΗΣΙΜΟΠΟΙΗΘΕΙ 5-ΠΟΛΙΚΟ (0.75 mm<sup>2</sup>) ΚΑΛΩΔΙΟ ΓΙΑ ΕΞΑΕΡΙΣΤΗΡΕΣ ΜΕ ΔΙΑΦΡΑΓΜΑ

Ξεβιδώστε τις δύο βίδες και βγάλτε το κάλυμμα του διακόπτη.

## Τοποθέτηση

Μην τοποθετείτε τον διακόπτη σε προσιτή, μη γειωμένη μεταλλική επιφάνεια.

Ανοίξτε τις σημειωμένες αναμονές για την διέλευση των καλωδίων.

### Διακόπτης με πλαστικό κάλυμμα.

Στερεώστε τον στον τοίχο χρησιμοποιώντας 2 βίδες με ούπα. Εναλλακτικά, υπάρχουν οπές που ταιριάζουν στους περισσότερους τύπους μονών και διπλών μεταλλικών χωνευτών κιβωτίων.

### Διακόπτης με μεταλλικό κάλυμμα

Επιτοίχια τοποθέτηση: Στερεώστε τον στον τοίχο χρησιμοποιώντας 2 βίδες και ούπα.  
Χωνευτή τοποθέτηση: Αφαιρέστε την τσιμούχα. Τοποθετείστε το κουτί με τα χείλη «πρόσωπο» με την επιφάνεια του τοίχου. Στην συσκευασία υπάρχουν στηρίγματα για τοποθέτηση σε διαχωριστικά.  
Χρειάζεται κοίλωμα 150 × 80 × 50 mm  
Για να είστε σίγουροι για την συνέχεια της γειώσεως όταν χρησιμοποιείτε τα στηρίγματα των διαχωριστικών βιδώστε μαζί με τις βίδες τους.

### ΜΕΤΑΦΟΡΑ ΤΟΥ ΣΥΣΤΗΜΑΤΟΣ ΕΠΙΛΟΓΗΣ ΤΑΧΥΤΗΤΩΝ (ΣΕΤ) ΑΠΟ ΤΟΝ ΕΞΑΕΡΙΣΤΗΡΑ ΣΤΟΝ ΔΙΑΚΟΠΗ.

Πριν από την συνδεσμολογία πρέπει να αφαιρέσετε το ΣΕΤ από τον εξαεριστήρα (Εικόνα Α) και να το προσαρμόσετε στο 3-πολικό φικ στο πίσω μέρος του διακόπτη (Εικόνα Β). Αυτό γίνεται ως εξής:

- i) Βγάλτε τον ρευματοδότη του εξαεριστήρα τραβώντας τον προς τα πάνω και αριστερά.
- ii) Ξεβιδώστε την βίδα στερεώσεως της γρίλλιας στο επάνω μέρος του εξαεριστήρα και βγάλτε την γρίλλια.
- iii) Ξεσφίξτε τις 2 βίδες ασφαλείας των ελασμάτων ασφαλίσεως στην πρόσοψη του περιβλήματος μέχρι του σημείου ώστε τα ελάσματα ασφαλίσεως να μπορούν να πιεστούν προς τα μέσα.
- iv) Βγάλτε το περίβλημα.
- v) Βγάλτε το ΣΕΤ από τον εξαεριστήρα.
- vi) Συναρμολογείστε πάλι τον εξαεριστήρα.
- vii) Προσαρμόστε το ΣΕΤ μέσα στον διακόπτη.

**ΑΥΤΗ Η ΔΙΑΔΙΚΑΣΙΑ ΕΙΝΑΙ ΑΠΑΡΑΙΤΗΤΗ ΓΙΑΤΙ ΑΛΛΟΙΩΣ ΔΕΝ ΜΠΟΡΕΙΤΕ ΝΑ ΕΧΕΤΕ ΡΥΘΜΙΣΗ ΤΑΧΥΤΗΤΩΝ**

## Συνδεσμολογία

ΠΡΟΣΟΧΗ: ΑΥΤΗ Η ΣΥΣΚΕΥΗ ΠΡΕΠΕΙ ΝΑ ΓΕΙΩΘΕΙ

Βεβαιωθείτε ότι έχετε διακόψει το ρεύμα πριν προχωρήσετε στην συνδεσμολογία. Η σύνδεση πρέπει να γίνει σύμφωνα με τους ισχύοντες κανονισμούς ηλεκτρολογικών εγκαταστάσεων. Στην εγκατάσταση πρέπει να προβλέψετε διπολικό διακόπτη με απόσταση επαφών τουλάχιστον 3 mm. Εάν κάνετε επιφανειακή σύνδεση χωρίς φλεξίμπλ, τα καλώδια, τροφοδοσίας και εξαγωγής πρέπει να ασφαλιστούν σταθερά στην επιφάνεια του τοίχου κοντά στον διακόπτη.

### Σύνδεση με το δίκτυο

Συνδέστε την Φάση με την επαφή **L** του τομέα **1** του διακόπτη. Συνδέστε τον Ουδέτερο με την επαφή **N** στον ίδιο τομέα. Και την Γείωση με μία από τις Επαφές **E1** ή **G** στον τομέα **3** του διακόπτη.

### Σύνδεση του εξαεριστήρα

Οι επαφές **L1**, **L2**, **L3** του τομέα **1** του διακόπτη και η **E** ή **G** στον τομέα **3** να συνδεθούν με τις αντίστοιχες επαφές του ρευματοδότη του εξαεριστήρα. Και η επαφή **N1** στον τομέα **1** του διακόπτη με την επαφή **N** του ρευματοδότη του εξαεριστήρα.

### Για λειτουργία εξαγωγής μόνο



Αφαιρέστε την μαύρη γεφύρωση **4** που βρίσκεται πίσω από τον τομέα **3** του διακόπτη και βάλτε την στην υποδοχή **5**.

### Για λειτουργία εισαγωγής μόνο

Όπως και στην λειτουργία εξαγωγής, αλλά εναλλάξτε τις επαφές **L1** και **L2** στον διακόπτη.

### Για αυτόματη τηλελειτουργία

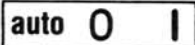
(Δείτε επίσης τις σχετικές οδηγίες των Ανιχνευτών Συνθηκών Χώρου - SENSORS)  
Συνδέστε τις επαφές του SENSOR με τις επαφές **L4** και **L5** στον τομέα **2** του διακόπτη. Εάν βάλετε τον επάνω συρόμενο ρυθμιστή του διακόπτη στην θέση **auto** τότε θα έχετε αυτόματη τηλελειτουργία από τον SENSOR. Ξαναβάλτε το κάλυμμα του διακόπτη. Μη σφίξετε πολύ τις βίδες. Μπορείτε τώρα να συνδέσετε με το δίκτυο και ο διακόπτης θα λειτουργεί ως εξής:

	Αυτόματη λειτουργία	Εξαερ. OFF	Εξαερ. ON
	Εισαγωγή αέρος	Ανοικτό διάφραγμα	Εξαγωγή αέρος
	Χαμηλή ταχύτητα	Μέση ταχύτητα	Υψηλή ταχύτητα

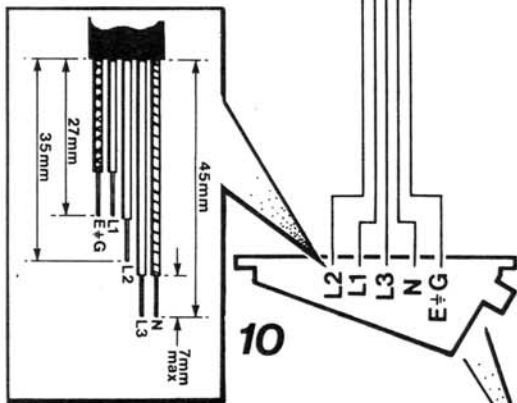
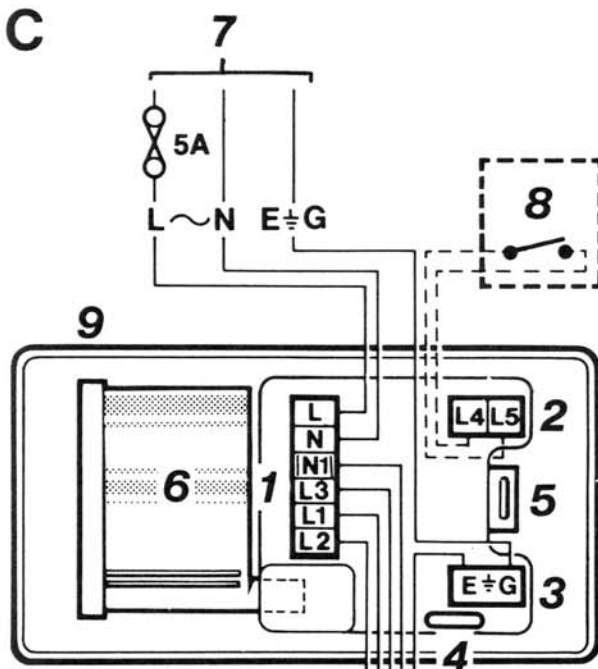
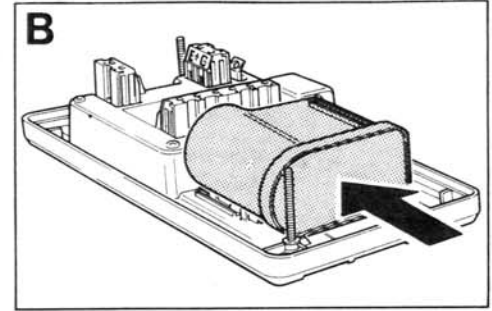
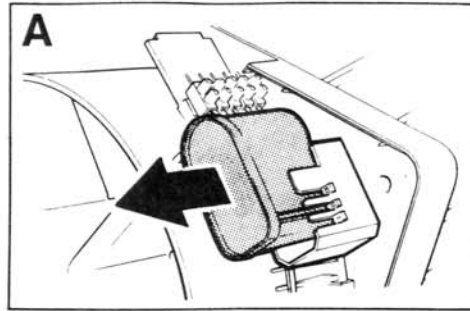
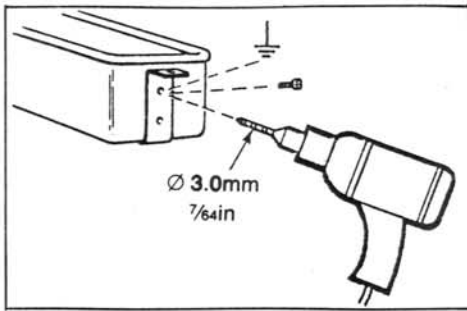

- 1 Main connector block
- 2 Sensor connector block
- 3 Earth connector block
- 4 Black link
- 5 Storage slot for link
- 6 Speed control pack from fan
- 7 Mains supply
- 8 Sensor switch
- 9 T-series controller
- 10 Fan socket
- 11 Fan

- 1 Socle de connexion principal
- 2 Connexions appareil de contrôle
- 3 Connexions de mise à la terre
- 4 Barrette noire
- 5 Fente de dépôt de la barrette
- 6 Bloc de régulation de vitesse monté sur l'Aérateur
- 7 Alimentation secteur
- 8 Appareil de contrôle
- 9 Boîtier de commande série-T
- 10 Douille de connexion de l'Aérateur
- 11 Aérateur

- 1 Hauptklemmleiste
- 2 Sensorklemmleiste
- 3 Erdungsklemmleiste
- 4 Schwarzer Steckverbinder
- 5 Aufbewahrungsschlitze für Steckverbinder
- 6 Drehzahlregler aus dem Ventilator
- 7 Netzanschluß
- 8 Sensorschalter
- 9 Regler
- 10 Ventilatoranschlußdose
- 11 Ventilator

- 1 Aansluitstrook
- 2 Aansluitstrook voor automatische regeling
- 3 Aansluitstrook voor aardverbinding
- 4 Verbindingsstrip
- 5 Bewaarplaats voor verbindingsstrip
- 6 Regelmodule
- 7 Netspanning
- 8 Thermostaat of Hygrostaat
- 9 T-serie regelaar
- 10 Apparaatstekker
- 11 Ventilator

- 1 Morsettiera principale
- 2 Morsetti del sensore
- 3 Morsetti per Terra
- 4 Collegamento nero
- 5 Sfinestratura per riporre il collegamento
- 6 Gruppo regolazione velocità dal ventilatore
- 7 Alimentazione rete
- 8 Sensore
- 9 Regolatore Serie-T
- 10 Presa ventilatore
- 11 Ventilatore

- 1 Hovedklemrække
- 2 Automatisk klemrække
- 3 Jordklemrække
- 4 Sort bro
- 5 Opbevaringsslids for sort bro
- 6 Hastighedsreguleringsenhed fra ventilator
- 7 Net-tilslutning
- 8 Automatisk styring
- 9 T-Serie regulator
- 10 Ventilators forbindelsesdåse
- 11 Ventilator

- 1 Hovedkoblingsblokk
- 2 Sensor koblingsblokk
- 3 Jord koblingsblokk
- 4 Sort ledd
- 5 Lagringsspor for ledd
- 6 Hastighetskontrollpakke fra ventilator
- 7 Netforsyning
- 8 Sensorbryter
- 9 T-Serie kontrollør
- 10 Ventilatorens kontakt
- 11 Ventilator

- 1 Bloco conector principal
- 2 Bloco do conector do sensor
- 3 Bloco do conector terra
- 4 Elo preto
- 5 Ranhura de armazenagem para o elo
- 6 Dispositivo de controle da velocidade do ventilador
- 7 Alimentação
- 8 Interruptor Sensor
- 9 Controlador Série-T
- 10 Soquete do Ventilador
- 11 Ventilador

- 1 Τομέας (κυρίως)
- 2 Τομέας (SENSOR)
- 3 Τομέας (γείωσης)
- 4 Μαύρη γεφύρωση
- 5 Υποδοχή γεφύρωσης
- 6 Σ Ε Τ
- 7 Τροφοδοσία
- 8 SENSOR
- 9 Διακόπτης «Τ»
- 10 Ρευματοδότης εξαερ.
- 11 Εξαεριστήρας



# VENT-AXIA CONTACT NUMBERS UK NATIONAL SALES CENTRE

## Domestic & Commercial

Tele: 01293 530202

Fax:01293 565169

## Industrial

Tele:01293 441570

Fax:01293 534898

## Republic of Ireland

Vent-Axia Ventilation Ltd.

Tele: (01) 450 4133

Fax(01) 450 4570

## UK NATIONAL TECHNICAL SUPPORT

### Domestic & Commercial

Tele: 01293 526062

Fax:01293 551188

### Industrial

Tele:01293 455196

Fax:01293 455197

#### The Vent Axia Guarantee

Applicable only to units installed and used in the United Kingdom. For details of guarantee outside the United Kingdom contact your local supplier.

Vent-Axia guarantees the Vent-Axia T series unit for two years from the date of purchase or hire purchase agreement, against faulty material or workmanship. In the event of any part being found to be defective, the appliance will be repaired, or at the Company's option replaced, without charge, provided that the appliance:

1. has been installed and used in accordance with the instructions given with each unit.
2. has not been connected to an unsuitable electricity supply (The correct electricity supply voltage is shown on the appliance rating label attached to the unit.)
3. has not been subjected to misuse, neglect or damage.
4. has not been modified or repaired by any person not authorised by the company.

#### IF CLAIMING UNDER TERMS OF GUARANTEE

please return the complete unit or part of unit, carriage paid to your original supplier or nearest Vent-Axia Ventilation Centre by post or personal visit. Please ensure that it is adequately packed and accompanied by a letter clearly marked 'Guarantee Claim' stating the nature of the fault and providing evidence of date and source of purchase.

This guarantee is offered to you as an extra benefit, and does not affect your legal rights.

As part of the policy of continuous product improvement Vent-Axia reserves the right to alter specification without notice.

Cette garantie et sa carte d'inscription sont valides uniquement dans le Royaume-Uni. Pour les détails de la garantie hors du Royaume-Uni, veuillez contacter votre fournisseur local.

Diese Garantie - und Registrierungskarte gilt nur für das Grossbritannien. Einzelheiten über die Garantie außerhalb des Grossbritanniens teilt Ihnen gern Ihr örtlicher Vertrieb mit.

Deze garantie en registratiekaart kunnen alleen in het United Kingdom gebruikt worden. Voor bijzonderheden over garantie buiten het United Kingdom contact met Uw plaatselijke leverancier opnemen.

La garanzia e il modulo di registrazione sono validi solo per il Regno Unito. Per particolari sulla garanzia fuori del Regno Unito, contattare il vostro fornitore locale.

Deette garanti- og registreringskort er kun gyldigt i Storbritannien. Enkeltheder vedrørende garanti uden for Storbritannien kan indhentes hos Deres lokale leverandør.

Deette garanti- og registreringskort er kun gyldig i Storbritannia. Enkeltheter vedr. garanti utenfor Storbritannia kan innhentes hos Deres leverandør.

Esta garantía y tarjeta de inscripción son válidas pertinentes solamente en el Reino Unido. Para detalles sobre garantía fuera del Reino Unido, sírvase ponerse en contacto con su suministrador local.

#### ΕΓΓΥΗΣΗ

Παρέχεται εγγύηση καλής λειτουργίας και δωρεάν επισκευής ή και αντικατάστασης (ανάλογα με την περίπτωση) για κάθε βλάβη που θα οφείλεται σε τυχόν ελαττωματικό υλικό ή πλημμελή κατασκευή.

Εξαιρούνται περιπτώσεις βλαβών που οφείλονται:

- 1) Στην μη τήρηση των οδηγιών του κατασκευαστού (που υπάρχουν σε κάθε συσκευασία) για την τοποθέτηση, σύνδεση και λειτουργία.
- 2) Σε αμέλεια, φθορά και κακή χρήση
- 3) Σε αυθαίρετη τροποποίηση ή επισκευή από μη εξουσιοδοτημένο από την Εταιρεία άτομο.
- 4) Σε σύνδεση με μη κατάλληλη τάση λειτουργίας.

ELDOMA ΕΠΕ

As part of the policy of continuous product improvement Vent-Axia reserves the right to alter specification without notice.

# Vent-Axia®

Vent-Axia Ltd.

Head Office: Fleming way, Crawley, West Sussex RH10 9YX

Tel:-01293 526062

Fax:-01293 551188

Internet site at: [www.vent-axia.com](http://www.vent-axia.com)

E-mail:[info@vent-axia.com](mailto:info@vent-axia.com)



recycled  
paper